



ФАБРИКА «СТАРТ»

КЛАССИКА БИЛЬЯРДА

КАТАЛОГ-2019

БИЛЬЯРДНЫЕ СТОЛЫ ФАБРИКИ «СТАРТ»

- ОФИЦИАЛЬНЫЕ СТОЛЫ 10 ЧЕМПИОНАТОВ МИРА

ЧЕМПИОНАТОВ ЕВРОПЫ, КУБКОВ МИРА И ЕВРОПЫ,
МНОГОЧИСЛЕННЫХ ТУРНИРОВ МИРОВОГО УРОВНЯ



 **Start Billiard**

БИЛЬЯРДНОЕ ОБОРУДОВАНИЕ МЕЖДУНАРОДНОГО СТАНДАРТА



СОДЕРЖАНИЕ

О Фабрике «Старт» 4

БИЛЬЯРДНЫЕ КОЛЛЕКЦИИ

Ренессанс Голд	14
Ренессанс Гранж	18
Ренессанс	22
Лео	26
Лео II	30
Дракон	34
Дракон Гранж	38
Император-Люкс	42
Император Голд	46
Император	50
Венеция	54
Ампир	58
Президент Сильвер	62
Президент	66
Президент III	70
High-tech	74
Ливерпуль-Люкс	78
Барон-Люкс	82

БИЛЬЯРДНЫЕ СТОЛЫ

ЭКСКЛЮЗИВНАЯ СЕРИЯ

Морской	86
Венеция-Люкс	88
Ливерпуль-Экзотик	90
Ливерпуль-Краколет	92

ПРОФЕССИОНАЛЬНАЯ СЕРИЯ

Чемпион-Клуб	94
Ливерпуль-Клуб	96
World Masters	98
Ливерпуль	100
Арсенал	102
Арсенал II	104
Президент-Лайт	106
Ливерпуль III	107
Версаль	108
Барон / Барон II	109
Турнирный	110
Турнирный II	111
Рыцарь	112

ЛЮБИТЕЛЬСКАЯ СЕРИЯ

Олимп / Олимп-Люкс	113
Домашний Люкс II	114
Домашний Люкс III	115
Сибирь	116
Модерн Люкс	117
Голливуд	118
Шервуд	120
Элефант	122
Дилерский III	123

СПЕЦИФИКАЦИЯ БИЛЬЯРДНЫХ СТОЛОВ

Стол на основе металлокаркаса	124
Категории комплектации столов	125
Палитра выкраски	126
Определение размеров игровой комнаты	127

БИЛЬЯРДНЫЕ СВЕТИЛЬНИКИ

Аристократ	128
Аристократ-Люкс	129
Evolution	130
Классика	132
Классика I	133
Startbilliards	134

БИЛЬЯРДНЫЕ КИИ

Кии Сергея Рябова	136
Кии Русский	138
Кии Dinamika Billiards	144

АКСЕССУАРЫ ДЛЯ БИЛЬЯРДА

Древко / Треугольники	147
Киевницы	148
Чехлы для бильярдных столов	153
Шары	154
Чехлы и тубусы для киев	156
Дополнительное оборудование	161

КОМПЛЕКТУЮЩИЕ ДЛЯ БИЛЬЯРДНОГО СТОЛА

Сукно	162
Плиты	164
Амортизаторы	166
Лузы	167

Салоны Фабрики «Старт»	168
Сеть дилеров Фабрики «Старт»	170



ФАБРИКА «СТАРТ»

БИЛЬЯРДНОЕ ОБОРУДОВАНИЕ МЕЖДУНАРОДНОГО СТАНДАРТА

Фабрика «Старт» – лидер бильярдной индустрии, ведущий российский производитель бильярдных столов, аксессуаров для бильярда, теннисного оборудования и спортивно-игрового инвентаря. Главный офис и производство сосредоточены в Новосибирске, филиалы расположены в Москве. «Старт» имеет одну из самых мощных и разветвленных дилерских сетей: представительства Фабрики открыты во всех крупных городах России, Казахстана, Узбекистана, Киргизии, Армении и Белоруссии – от Минска до Владивостока, от Сургута до Астаны.

Фабрика «Старт» постоянно осваивает новые направления и уверенно занимает лидирующие позиции благодаря важному экономическому фактору – независимости от курса валют. Свое производство всех комплектующих обеспечивает бесперебойность поставок, отсутствие зависимости от валютных колебаний и дает с уверенностью смотреть в будущее, развиваться и экспериментировать.

Так, настоящим прорывом стало производство столов «Старт» на камне Super Stone. Инновационная собственная разработка Фабрики отодвинула на второй план классическую основу игрового поля из сланца и сделала бильярд доступным каждому в лучшем своем качестве.



Ассортимент продукции Фабрики «Старт» охватывает все известные направления бильярда. За свою историю Фабрика разработала свыше двухсот моделей бильярдных столов, выпускает кии собственных торговых марок, широкую линейку аксессуаров, а также мебель и интерьерные панели для бильярдных залов.

Доверие к бренду «Старт» на рынке нарабатывалось годами, оно подкреплено безупречной историей и чест-

ным партнерством. Продукция Фабрики давно заслужила признание как профессионалов, так и любителей бильярда. О высоком качестве продукции свидетельствуют сертификаты Международного комитета по пирамиде (МКП) и Федерации бильярдного спорта России (ФБСР), многочисленные дипломы престижных выставок, проведение крупнейших чемпионатов на оборудовании Фабрики «Старт».





ПОМОГАЕМ ПОБЕЖДАТЬ!

СПОРТ

На протяжении многих лет Фабрика поддерживает российских спортсменов и предоставляет бильярдные столы для чемпионатов различного уровня. Бильярдные столы «Старт» соответствуют всем требованиям ФБСР и МКП, предъявляемым к столам для проведения международных турниров. Именно на столах Фабрики регулярно проходят крупнейшие чемпионаты по русскому бильярду:

- Чемпионаты мира -2009,-2012,-2013,-2014,-2015,2016, -2018;
- Чемпионат Европы -2012;

- Командный чемпионат мира - 2015;
- Кубок мира -2011, -2012;
- Кубок Европы -2010;
- Суперфиналы чемпионатов мира -2015, -2016;
- Всемирные V Азиатские игры -2017;
- Открытый Чемпионат Азии -2015;
- Чемпионаты России -2008, -2012, -2015;
- Финал чемпионата России - 2014;
- «Великолепная восьмерка» -2010, -2012;
- Кубок чемпионов -2011.

Поддержка и развитие российского бильярдного спорта – одно из приоритетных направлений деятельности Фабрики «Старт». «Старт» принимает активное участие в организации и проведении крупнейших чемпионатов по бильярду в нашей стране и за её пределами, а также на протяжении многих лет оказывает массовую поддержку российским спортсменам, спортивным школам и федерациям в проведении региональных турниров,



Чемпионат мира. Казахстан, г. Алматы, 2018 год.



V Азиатские игры. Туркменистан, г. Ашхабад, 2017 год.



Чемпионат мира. Казахстан, г. Алматы, 2016 год.

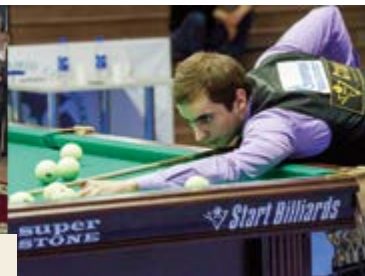

Чемпионат мира. г. Томск, 2015 год.



Чемпионат мира. г. Ростов-на-Дону, 2015 год.



Чемпионат мира. Казахстан, г. Алматы, 2015 год.



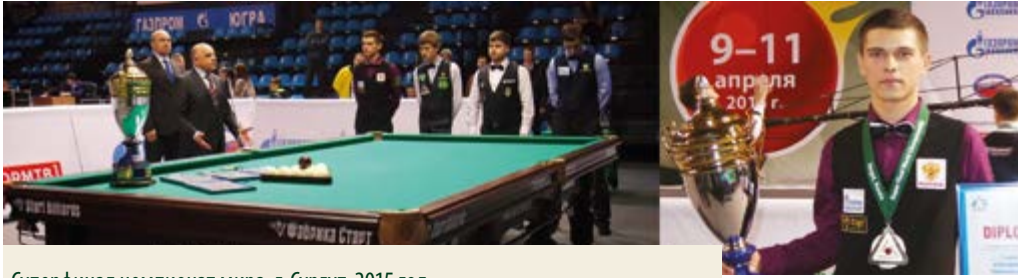

Суперфинал чемпионат мира. г. Сургут, 2015 год.

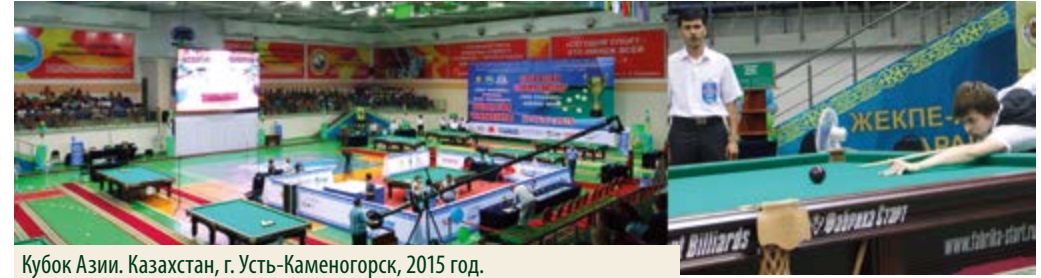

Кубок Азии. Казахстан, г. Усть-Каменогорск, 2015 год.



Чемпионат мира. Казахстан, г. Тараз, 2014 год.



Чемпионат мира. г. Якутск, 2013 год.



Чемпионат мира. г. Кемерово, 2013 год.



Чемпионат мира. г. Ханты-Мансийск, 2012 год.



Чемпионат Европы. г. Ростов-на-Дону, 2012 год.

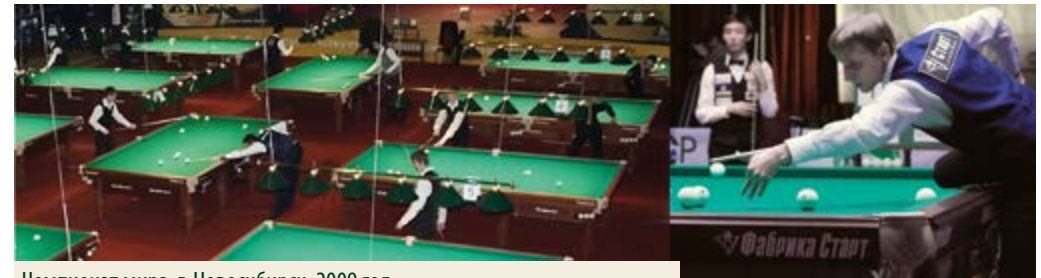

Чемпионат мира. г. Новосибирск, 2009 год.



КОМАНДА ФАБРИКИ «СТАРТ»

ИСТОРИЯ ПОБЕД

Фабрика «Старт», являясь спонсором многочисленных международных и региональных турниров по русскому бильярду, оказывает значительную поддержку российским спортсменам. Выступая с золотыми нашивками «Старт», российская сборная одержала не одну блестящую победу на международных чемпионатах.

За свою многолетнюю историю в состав команды Фабрики «Старт» входили такие звезды бильярдного спорта, как Никита Ливада, Владислав Осьминин, Ольга Милованова, Диана Миронова, Юрий Пащинский и многие другие. Бла-

годаря содействию Фабрики «Старт» наши игроки одерживали целый ряд блестящих побед, что является особой гордостью Фабрики.

Поддерживая партнерские отношения с Федерацией бильярдного спорта России и с Федерацией бильярдного спорта Республики Казахстан, Фабрика «Старт» вносит весомый вклад в развитие бильярдного спорта. Игроки-профессионалы выступают в роли экспертов и оценивают игровые характеристики бильярдных столов и аксессуаров, которые производит Фабрика. Благодаря консультациям тех, кому тонкости бильярдной игры известны до мелочей, продук-

ция «Старт» заслужила признание и уважение на рынке.

Деятельность Фабрики в сфере развития бильярдного спорта не ограничивается спонсорской поддержкой чемпионатов, сотрудничеством с ФБСР, российской сборной и ФБС Республики Казахстан. Под патронажем «Старт» в разных городах открываются школы бильярда, ученики которых показывают отличные результаты на чемпионатах российского масштаба.



Юрий Пащинский, заслуженный мастер спорта, чемпион мира, обладатель кубка мира, чемпион Европы, победитель кубка Европы, абсолютный чемпион России, обладатель командного кубка России и кубка Азии.
«Мои ученики и знакомые часто обращаются ко мне за советом, какой бильярдный стол выбрать. Я всегда рекомендую столы Фабрики «Старт», так как уверен в их высоком качестве».



Владислав Осьминин, заслуженный мастер спорта, трехкратный чемпион мира, чемпион Европы, призер кубка мира и Европы, чемпион России, победитель суперфинала чемпионата мира.
«Могу с уверенностью сказать, что лучшую игру спортсмены демонстрируют тогда, когда их ничто не отвлекает. На столах Фабрики «Старт» можно полностью сосредоточиться на игре, и это бесценно».



Никита Ливада, заслуженный мастер спорта, двукратный чемпион мира, чемпион Европы, чемпион России.
«Бильярдные столы Фабрики «Старт» идеальны для достижения побед. Они отвечают высоким техническим требованиям и позволяют целиком сосредоточиться на технике игры».



Ольга Милованова, мастер спорта международного класса, четырехкратная чемпионка мира, чемпионка Европы, многократная чемпионка России.
«За свою многолетнюю бильярдную карьеру я играла на столах всех известных производителей и у меня была возможность сравнить самые разные модели. Я давно убедилась, что лучшее оборудование – это всегда Фабрика „Старт“».



Диана Миронова, мастер спорта международного класса, пятикратная чемпионка мира, чемпионка Европы, многократная чемпионка России.
«Бильярд – это вся моя жизнь, я выросла у бильярдного стола. Побеждать на соревнованиях мне помогают ежедневные многочасовые тренировки, которые я предпочитаю проводить на столах Фабрики „Старт“».



ПЕРЕДОВЫЕ ТЕХНОЛОГИИ СИЛЬНОГО ПРОИЗВОДСТВА

ПРОИЗВОДСТВО с 1996 года



Существенным доказательством высокого качества продукции является и то, что столы Фабрики «Старт» занимают достойное место в бильярдных администрациях президента Российской Федерации, губернаторов, известных политиков и бизнесменов, а также звезд шоу-бизнеса.

ОСНАЩЕННАЯ ПРОИЗВОДСТВЕННАЯ БАЗА ДЕРЕВО-, МЕТАЛЛО- И КАМНЕОБРАБОТКИ

Ассортимент Фабрики «Старт» охватывает все известные направления бильярда. Всё это стало возможным благодаря современному и высокотехнологичному оборудованию и новейшим технологиям дерево-, металло- и камнеобработки, которые Фабрика использует в производстве своей продукции. Весь процесс производства сосредоточен на одном предприятии, при жёстком контроле качества каждого элемента изделия на каждом этапе выпуска. Собственные производственные площади Фабрики превышают 15 000 кв.м.



УНИКАЛЬНАЯ ТЕХНОЛОГИЯ ПРЕСС-ВАКУУМНОЙ СУШКИ ДРЕВСИНЫ

На территории Фабрики «Старт» расположен сушильный цех, оснащенный современными установками, в которых вся древесина проходит поэтапную сушку по специальной технологии. Наша технология сушки позволяет высушить толстый массив без брака, сохранить природный цвет дерева и даже улучшить его качественные характеристики. Если подвергнуть древесину интенсивной тепловой обработке, то верхние слои будут быстро избавляться от влаги и усыхать, а из нижних слоев влага будет уходить с опозданием. Создающееся в древесине напряжение может вызвать разрыв материала. Мы сушим древесину с соблюдением всех необходимых температурных и временных режимов, без ускорения. Так, по нормативам, доска толщиной 50 мм сохнет на протяжении двух месяцев. «Старт» сознательно идет на увеличение временных и финансовых затрат, чтобы наш покупатель получил изделие высокого стандарта.

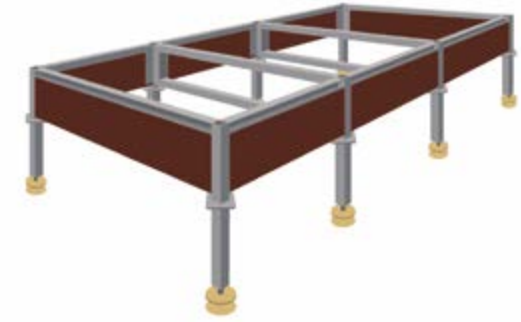

ЭКСКЛЮЗИВНАЯ РАЗРАБОТКА - МЕТАЛЛОРАМА В ОСНОВАНИИ БИЛЬЯРДНОГО СТОЛА.

Бильярдные столы «Старт» долговечны. Фабрика производит бильярд с несущей конструкцией в виде металлической рамы. Такая рама обеспечивает непревзойденную степень виброустойчивости и жесткости стола, следовательно, неизменность высоких игровых характеристик с течением времени. Элементы металлического каркаса «Старт» связываются друг с другом болтами с большим моментом затяжки соединения, что невозможно при «деревянной» схеме. Бильярдные столы с металлической рамой – самые долговечные столы в современной истории. И на сегодня с технической точки зрения именно столы с металлокаркасом относятся к уровню самого совершенного бильярдного стола.

Рама из мощного стального швеллера технологически под силу только Фабрике «Старт», аналогов нет и пока не предвидится.



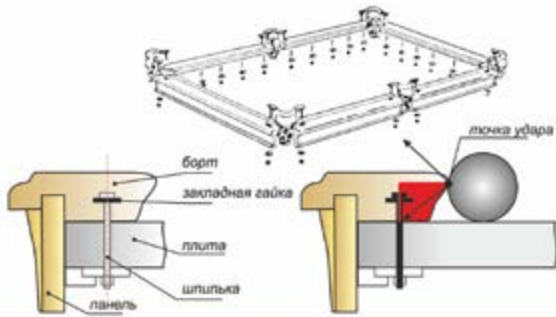

СТОЛЫ «СТАРТ». ВЕРТИКАЛЬНОЕ КРЕПЛЕНИЕ БОРТОВ

ВЕРТИКАЛЬНОЕ КРЕПЛЕНИЕ БОРТОВ И СИСТЕМА ПЛАВАЮЩИХ ГАЕК – АНАЛОГОВ НЕТ

Бильярдные столы «Старт» надежны. Фабрика - единственный производитель бильярдных столов, который применяет в конструкции столов вертикальное крепление борта. Система позволяет правильно выставить борт по отношению к плите и максимально притянуть их друг к другу, превратив в единый монолит.

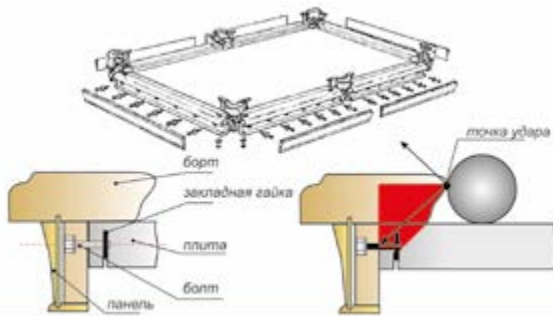

СТОЛЫ ДРУГИХ ПРОИЗВОДИТЕЛЕЙ. ГОРИЗОНТАЛЬНОЕ КРЕПЛЕНИЕ БОРТОВ

УСИЛЕННЫЙ КАРКАС И ДОПОЛНИТЕЛЬНАЯ СИСТЕМА ЮСТИРОВКИ

Сама конструкция бильярдных столов «Старт» качественно отличается от конструктива других изготовителей, в ней есть дополнительный сектор рамы подстоля и больше регулировочных цагг. Это усиливает жесткость стола и увеличивает количество точек юстировки для того, чтобы выставить идеальный уровень плит.



СТОЛЫ «СТАРТ». УСИЛЕННЫЙ КАРКАС

Другие столы с горизонтальным креплением несколько примитивны, их система юстировки проста при установке, так как включает всего 12 юстировочных точек, но это облегчает работу сборщика и не позволяет со «Стартовой» точностью выставить уровень поля – 50 юстировочных точек в столе 12 футов..



СТОЛЫ ДРУГИХ ПРОИЗВОДИТЕЛЕЙ

УНИКАЛЬНАЯ КОНСТРУКЦИЯ ЛАФЕТА

Бильярдные столы «Старт» уникальны. Фабрика производит бильярдные столы с исключительной конструкцией лафета. Это монолитный жесткий щит, который проходит трудоемкие этапы изготовления: склейка брусков, фугование, торцевание, фанеровка, шпонирование ясенем или дубом. Такая технология повышает надежность узлов крепления, сводит на нет риск растрескивания цагги и не допускает ослабле-



СТОЛЫ «СТАРТ». НАБОРНЫЙ ФАНЕРОВАННЫЙ ЛАФЕТ

ния основных элементов в местах соединения. Такая технология очень трудоемкая и дорогостоящая, она требует дополнительного оборудования и совершенной производственной базы. Лафет столов «Старт» повышенной жесткости, поэтому стол легко и надолго выдерживает большие нагрузки, создаваемые плитами. Бильярдный стол «Старт» с наборным фанерованным лафетом на протяжении многих лет эксплуатации сохраняет высокие качественные характеристики.



СТОЛЫ «СТАРТ». КАЧЕСТВЕННО, НАДЕЖНО, ЭСТЕТИЧНО.

СТОЛЫ КАК ЭТАЛОН СОВРЕМЕННОСТИ

Не смотря на производственную мощь и массовый выпуск продукции всех направлений бильярда, Фабрика «Старт» сохраняет за собой индивидуальный подход к каждому изделию и эталонный спрос к качеству.

Индивидуальное внимание на производстве уделяется конструкции, построению бильярдных столов. «Старт» предпочитает клееный брус, потому что прочность конструкции



из клееной древесины повышается на 70% по сравнению с массивом. Заготовка проходит в несколько этапов:

- высушенную древесину делят на ровные бруски, чтобы исключить напряжение цельного волокна и в дальнейшем избежать растрескивания ног;

- сразу же после распиловки бруски обрабатываются и склеиваются между собой, пока дерево не вобрало в себя влагу, от которой освобождалось в процессе пресс-вакуумной сушки;

- после склейки идут этапы фугования, торцевания – достигается идеальный внешний вид.

Трудоемкий процесс, значительно повышающий прочность и долговечность бильярдного стола и особенно ног, которые несут основную нагрузку самого бильярда. Так, одна нога бильярдного стола «Старт» в среднем состоит из 25 брусков, а для производства одного 12-футового стола необходимо склеить более 200 брусков.

Эталонный подход «Старт» к качеству заложен и в предпродажной подготовке бильярдного стола, которая включает в себя контрольную комплексную сборку. Что

позволяет у себя на производстве, а не у покупателя дома-привести в строгое соответствие все элементы. Контрольная сборка влечет за собой дополнительные временные и финансовые затраты, но зато компенсирует риски покупателя при установке получить стол с нарушениями створов луз, соединений борта с плитой, уровня игрового поля.

ЭКОЛОГИЧНОЕ ДЕРЕВО ЦЕННЫХ ПОРОД

К отбору древесины для производства бильярдных столов «Старт» подходит с особой тщательностью. Мы знаем о дереве все. Бесценный 20-летний опыт дает нам право это утверждать. Мастера «Старт» понимают, какая древесина самая подходящая для бильярда.

На Фабрике использует только проверенные породы дерева: дуб, ясень, береза, ольха, сосна.

Мы строим столы из дерева, которое растет в самых экологически чистых местах России: дуб и ясень – кавказского (краснодарского) месторождения, береза, ольха, сосна – из Алтайского края. Древесину Алтая, как источник здоровья, можно даже причислить к своеобразной фитотерапии.

ИДЕАЛЬНЫЕ ПЛИТЫ В ОСНОВАНИИ

Все знают, что итальянский сланец – лучший материал для игрового поля бильярдного стола, но рост курса валют сделал его недосыгаемой, необоснованной роскошью. И китайский сланец имеет высокие игровые характеристики и не перестает быть сланцем. В плитах ключевую роль играет подход и производственная мощность камнеобработки. Другие производители используют упрощенный подход: закупают снукерные плиты и путем несложных манипуляций приводят их к стандартам для русского бильярда. Другие производители, в лучшем случае, имеют возможность «подогнать» свои столы под закупаемые плиты. А «Старт» именно изготавливает плиты под свои столы, так как имеет свое собственное оснащенное камнеобрабатывающее подразделение в производстве.

Фабрика «Старт» в изготовлении своих бильярдных столов использует инновационный подход. В этот трудоемкий процесс включено всё: высокотехнологичное оборудование камнеобработки, высокая компетентность мастеров, четкое соблюдение правильной геометрии, многократный кон-

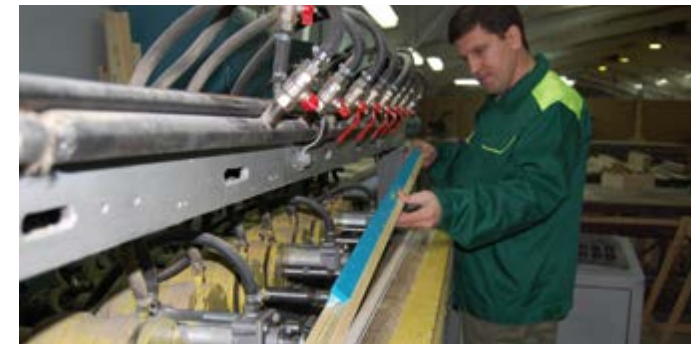



троль соответствия.

Плиты на Фабрике поэтапно проходят процессы сверловки луз, затем установки штифтов, после чего собираются в единый комплект, чтобы просверлить отверстия. Такой алгоритм позволяет обеспечить точное местоположение каждого элемента в соответствии со спецификацией. После сборки стола на плитах Фабрики ширина игрового поля будет составлять ровно половину длины - идеальный «игровой квадрат» - и равняться «русскому размеру» со строгим отношением сторон 2:1.

Плиты на Фабрике проходят многократный контроль качества экспертным советом, отслеживающим изготовление на всех этапах производства, что исключает отклонения от стандарта. Техническими консультантами «Старт» выступают ведущие российские спортсмены-бильярдисты.

В арсенале Фабрики есть сланцевые плиты Oreoro и Oreoro Lux. Классическое основание для бильярдного стола. Сланец - тот материал, который отвечает всем требованиям и стандартам, возложенным на игровое поле. Имеет слоистую структуру и не имеет точек напряжения. Структура сланца Oreoro принимает на себя и распределяет динамические нагрузки, хорошо поглощает вибрацию от удара, что положительно сказывается на контроле шара, выдерживают самые сильные удары, не давая трещин и не деформируясь.

Сланцевые плиты прекрасно поглощают влагу, что способствует поддержанию стабильно минимального уровня влажности, они практически не чувствительны к перемене температуры. А обработка плит при помощи двойной алмазной шлифовки делает поверхность идеально ровной.

SUPER STONE ЛУЧШЕ СЛАНЦА. ДОКАЗАНО

Прорывом в бильярдной сфере стал выпуск столов на камне SUPER STONE. Инновационная разработка Фабрики прошла проверку четырьмя чемпионатами мира, турнирами международного масштаба, собрав массовый положительный отклик у аудитории, состоящей из профессионалов высокого класса. Точное соответствие всем техническим стандартам и доступная цена позволили SUPER STONE завоевать широкий спрос на рынке:

Доказано, что плита SUPER STONE гасит колебания в два раза лучше, чем китайский сланец.

Доказано, что SUPER STONE имеет игровые характеристики абсолютно идентичные дорогому легендарному итальянскому сланцу.

Общеизвестно, что SUPER STONE удерживает стабильно минимальный внутренний уровень влажности. Материал камня мало чувствителен к перепадам температуры.

Общеизвестно, что SUPER STONE исключает внутренние дефекты и дает нужную жесткость всей плите.

Общеизвестно, что SUPER STONE – это высоко-профессиональный уровень основания толщиной 40 мм и 45 мм.

Общеизвестно, что у SUPER STONE низкая цена.

SUPER STONE кардинально поменял представление о профессиональном бильярде, отодвинул на второй план дорогостоящую основу из природного сланца, сделал бильярд доступным каждому в лучшем своем качестве – и это заслуга «Старт». Разработка, тестирование, крупно серийный выпуск SUPER STONE стали возможны благодаря современному оборудованию и внедрению новейших технологий в производство Фабрики. Аналогов в мировой практике нет.





СУКНО МИРОВЫХ БРЕНДОВ

Уровень бильярдного стола во многом определяется качеством суконного покрытия. Фабрика «Старт» в производстве своих бильярдных столов использует в основном сукно двух всемирно известных брендов: IWAN SIMONIS и MANCHESTER. Поставщики были выбраны не случайно. Качество и состав сукна очень важны для бильярда: правильное соотношение основных компонентов 60- 70% шерсти и 30-40% нейлона – должны обеспечить необходимое сцепление шара с игровым полем, и при этом сохранять долговечность. Фабрика «Старт» здесь ведет контроль и испытания, тестируют покрытие ведущие российские спортсмены-бильярдисты. А результаты лишней раз подтверждают высокий уровень таких показателей сукна, как прочность, износостойкость и эластичность.

IWAN SIMONIS – бельгийский производитель с мировым именем и 300-летней историей. Его рекомендуют Международный комитет по пирамиде и Федерация бильярдного спорта России для проведения турниров, что регламентировано требованиями к бильярдному оборудо-



ванию. MANCHESTER – эксклюзивный поставщик Фабрики, производит сукно для русского бильярда. Качество подтверждено мировыми чемпионатами. Обладает высокими эксплуатационными характеристиками. А в ряду высоких показателей качества и надежности MANCHESTER стоит низкая стоимость, что выгодно отличает его от любого другого сукна.

БОРТОВАЯ РЕЗИНА ПО СПЕЦЗАКАЗУ

Столы Фабрики «Старт» комплектуются известными, эксклюзивными материалами от ведущих мировых производителей. Резиновые амортизаторы START Super Pro и START Brilliant – уникальная бортовая резина, разработанная собственным конструкторским бюро Фабрики «Старт» и изготавливаемая по специальному заказу в Германии компанией «Artemis». Резина START Super Pro и START Brilliant на сегодняшний день не имеют аналогов в России, сертифицирована Федерацией бильярдного спорта России и Международным комитетом по «Пирамиде». Традиционно опираясь на результаты собственных исследований, испытаний и тестов, Фабрика выпускает столы в строгом соответствии к основ-



ные требования для бортовой резины:

Резина START Super Pro и START Brilliant упруга и обеспечивает правильный отскок шара. Ее структура однородна, поэтому бильярдный шар, в какую бы точку борта он ни ударил, ведет себя предсказуемо, игра под контролем.

ЛУЗЫ ИЗ НАТУРАЛЬНОЙ ТОЛСТОЙ КОЖИ С ТИСНЕНИЕМ

Мастерский подход «Старт» к эстетической составляющей бильярдных столов заложен в каждой детали. На территории Фабрики располагается отдельный цех по производству бильярдных луз, что позволяет полностью контролировать качество используемых материалов и готовых изделий. Луза – еще один немаловажный элемент бильярдного стола, который при игре испытывает на себе повышенную нагрузку. Кожаный хомут служит амортизатором при ударе между бильярдным шаром и металлической скобой лузы. Срок службы лузы зависит исключительно от качества и толщины кожи. Фабрика использует самый толстый вид натуральной кожи – чепрак или шорно-седельная кожа. Финишная обработка включает итальянские хими-





каты, чтобы кожа приобрела насыщенный цвет и приятную бархатистость. Заключительный этап - персонализация тиснением. Пелерины луз эксклюзивной серии проходят индивидуальное декорирование, соответствующее дизайну бильярдного стола.

АВТОРСКИЕ ВЫКРАСКИ, ЭКСКЛЮЗИВНОЕ ИСПОЛНЕНИЕ. ВЫСОКОКАЧЕСТВЕННЫЕ КРАСКИ И ЛАКИ

Одно из главных преимуществ бильярдных столов «Старт» – неповторимая роскошная выкраска. Все бильярдные столы Фабрики имеют свою неповторимую отделку, которая создается индивидуальным способом, по разной технологии. Это и авторская роспись различной стилистики, и отделка сусальным золотом в 23 карата, и нанесение золотой и серебряной потали, и патинирование, а высококачественные лаки выгодно подчеркивают структуру дерева.

Уникальная технология покраски позволяет выявить неповторимость каждой модели.

В арсенале Фабрики «Старт» только лучшие лаки и краски известных марок, они безвредны и задают поверхности

повышенную износостойкость, прочность и влагостойкость. Rhenocoll (Германия) и Milesi (Италия) – мировые лидеры по производству лакокрасочных продуктов для изделий из дерева. Они обеспечивают экологически чистое устойчивое покрытие, не поддающееся воздействию высокой температуры, бытовых и химически активных веществ. Высокие технические характеристики лакокрасочных покрытий позволяют снизить вероятность возникновения следов от удара бильярдного шара и предотвратить проникновение влаги в древесину.

МАСТЕРА ВЫСОКОГО КЛАССА

Профессионализм кадров - важное преимущество Фабрики «Старт». Здесь трудятся опытные мастера, каждый дока в своем деле, каждый имеет уникальный опыт в производстве такого сложного изделия, как бильярдный стол. Мастера производства бильярдных столов наработали большие компетенции в области деревообработки, поэтому легко справляются со сложными задачами в изготовлении эксклюзивного бильярда. Отбором древесины

для производства столов «Старт» вот уже 20 лет занимается особый человек, мастер своего дела, который даже по внешнему виду определяет все свойства дерева и выбирает для изготовления только лучший материал. Конструкторское бюро «Старт» постоянно работает над совершенствованием игровых качеств продукции, применяя опыт мировой спортивно-игровой индустрии, реализуя собственные инновационные разработки. В швейном цехе кропотливо трудятся мастерицы и обновляют коллекции бильярдных аксессуаров из ткани и кожи. Художники-колористы владеют не только традиционными, но и авторскими техниками росписи.

Преданное отношение к своему делу и профессионализм кадров позволяют Фабрике «Старт» иметь безупречную репутацию на рынке, производить надежную продукцию высокого качества, сохраняя оптимальные цены для всех и каждого, кто не равнодушен к бильярду!



Бильярдные коллекции
РЕНЕССАНС ГОЛД





РЕНЕССАНС ГОЛД

ПРОФЕССИОНАЛЬНЫЙ БИЛЬЯРД И РОСКОШЬ, ДОСТОЙНАЯ КОРОЛЕЙ



Грандиозная и яркая коллекция «Ренессанс Голд» будет достойным украшением самых изысканных апартаментов. Дворцовый стиль коллекции выгодно подчеркивает статус владельца.

Отделка коллекции выполняется по авторским эскизам сусальным золотом в 23 карата и золотым порошком, а высококачественные лаки выгодно подчеркивают структуру дерева. Для ценителей старины коллекция может быть декорирована патиной.

В коллекцию входят: бильярдный стол, светильник, киевница, столик, зеркало, декоративная полка, тумба, зеркало, рама под картину, настольный светильник, бра.

Бильярдный стол «Ренессанс Голд» благодаря специальной металлической раме обладает идеальными игровыми свойствами.

Коллекция поставляется в разборном виде.

Для установки требуется профессиональный сборщик.

Фабрика «Старт» предоставляет 1 год гарантии со дня продажи.





РЕНЕССАНС ГОЛД

Бильярдный стол «Ренессанс Голд» будет достойным украшением самых изысканных апартаментов. Отделка выполнена по авторским эскизам сусальным золотом в 23 карата и золотым порошком, а высококачественные лаки

выгодно подчеркивают структуру дерева.

Бильярдный стол «Ренессанс Голд» благодаря специальной металлической раме обладает идеальными игровыми свойствами

В ОСНОВЕ СТОЛА – ЭКСКЛЮЗИВНАЯ МЕТАЛЛИЧЕСКАЯ НЕСУЩАЯ РАМА, ОБЕСПЕЧИВАЮЩАЯ НЕПРЕВЗОЙДЕННУЮ ЖЕСТКОСТЬ КОНСТРУКЦИИ И ВЫСОКИЕ ИГРОВЫЕ КАЧЕСТВА ПРОФЕССИОНАЛЬНОГО БИЛЬЯРДА. спецификация на стр. 124



Бильярдный стол «Ренессанс Голд»

Материал стола: Массив клёна

Сукно: Iwan Simonis 760 (Бельгия)

Лузы: отделаны кожей ручной работы

Амортизаторы: Start Super Pro (рекомендованы ФБСР)

Дополнительно: интегрирован металлический каркас



Тип стола	Размер игрового поля		Основа игрового поля	Толщина плиты	Вес, кг	Количество ног
	в футах	в метрах				
Рус. пир.	9	2,54x1,27	Сланец Ogero	40	1000	6
	10	2,84x1,42	Сланец Ogero Lux		1150	6
	11	3,20x1,60	Сланец Ogero		1250	8
	12	3,50x1,75	Сланец Ogero, Ogero Lux	45	1500	8
Снукер	10	2,95x1,46	Сланец Ogero	40	1150	6
	12	3,57x1,78		45	1500	8



РЕНЕССАНС ГОЛД

ПРОФЕССИОНАЛЬНЫЙ БИЛЬЯРД И РОСКОШЬ. ДОСТОЙНАЯ КОРОЛЕЙ



Киевница «Ренессанс Голд» КР-1



Киевница «Ренессанс Голд» К-12



Светильник «Ренессанс Голд»



Бра



Настольный светильник



Рама под картину «Ренессанс Голд»



Полка «Ренессанс Голд»



Зеркало «Ренессанс Голд»



Столик «Ренессанс Голд»



Тумба «Ренессанс Голд»

Бильярдные коллекции
РЕНЕССАНС ГРАНЖ





РЕНЕССАНС ГРАНЖ

«Ренессанс Гранж» — создан для роскошных, ярких и... утонченных интерьеров. Декор коллекции наполнен духом эпохи Ренессанса, а искусственно состаренная поверхность — наполняет ее историзмом. Выразительный рельеф поверхности нарушается тончайшей структурой мелких выпуклостей и вогнутостей. Фактура «с отголосками старины» позволяет придать поверхности вид натурального камня, поэтому весь рельеф напоминает резьбу по камню.

Антикварная выкраска коллекции выполняется вруч-

ную, в авторской технике с помощью нанесения золотой потали и золочения сусальным золотом.

В коллекцию входят: бильярдный стол, светильник, киевница, столик, зеркало, декоративная полка.

Бильярдный стол «Ренессанс Гранж» благодаря специальной металлической раме обладает идеальными игровыми свойствами.

Коллекция «Ренессанс Гранж» изготовлена из массива клена

Коллекция поставляется в разборном виде.

Для установки требуется профессиональный сборщик.

Фабрика «Старт» предоставляет 1 год гарантии со дня продажи.





РЕНЕССАНС ГРАНЖ

Бильярдный стол «Ренессанс Гранж» создан для роскошных, ярких и... утонченных интерьеров. Декор стола наполнен духом эпохи Ренессанса, а искусственно состаренная поверхность — наполняет историзмом. Выразительный рельеф поверхности нарушается тончайшей структурой

мелких выпуклостей и шероховатостей. Фактура «с отголосками старины» позволяет придать поверхности вид натурального камня. Антикварная выкраска стола выполняется вручную, в авторской технике с помощью нанесения золотой потали и золочения сусальным золотом.

Конструкция стола вобрала в себя все лучшие технологические разработки Фабрики «Старт».

В ОСНОВЕ СТОЛА - ЭКСКЛЮЗИВНАЯ МЕТАЛЛИЧЕСКАЯ НЕСУЩАЯ РАМА, ОБЕСПЕЧИВАЮЩАЯ НЕПРЕВЗОЙДЕННУЮ ЖЕСТКОСТЬ КОНСТРУКЦИИ И ВЫСОКИЕ ИГРОВЫЕ КАЧЕСТВА ПРОФЕССИОНАЛЬНОГО БИЛЬЯРДА.
спецификация на стр. 124



Бильярдный стол «Ренессанс Гранж»

Материал стола: Массив клёна

Сукно: Iwan Simonis 760 (Бельгия)

Лузы: отделаны кожей ручной работы

Амортизаторы: Start Super Pro (рекомендованы ФБСР)

Дополнительно: интегрирован металлический каркас



Тип стола	Размер игрового поля		Основа игрового поля	Толщина плиты	Вес, кг	Количество ног
	в футах	в метрах				
Рус. пир.	9	2,54x1,27	Сланец Ogero	40	1000	6
	10	2,84x1,42	Сланец Ogero Lux		1150	6
	11	3,20x1,60	Сланец Ogero		1250	8
	12	3,50x1,75	Сланец Ogero, Ogero Lux	45	1500	8
Снукер	10	2,95x1,46	Сланец Ogero	40	1150	6
	12	3,57x1,78		45	1500	8



РЕНЕССАНС ГРАНЖ

ПРЕСТИЖНАЯ РОСКОШЬ В АНТИКВАРНОМ ДИЗАЙНЕ



2350

1460

Киевница «Ренессанс Гранж» КР-1



1800

1200

Киевница «Ренессанс Гранж» К-12



750

2065

3060

Светильник «Ренессанс Гранж»



290

160

Бра



1000

800

Рама под картину «Ренессанс Гранж»



410

1370

Полка «Ренессанс Гранж»



1210

1040

Зеркало «Ренессанс Гранж»



710

700

Столик «Ренессанс Гранж»



1330

630

Стул «Ренессанс Гранж»

Бильярдные коллекции
РЕНЕССАНС





РЕНЕССАНС



Бильярдная коллекция «Ренессанс» - настоящее произведение искусства эпохи Возрождения.

Бильярдный стол «Ренессанс» идеален для любителей сдержанной роскоши, исполнен в темном теплом цвете, резные аксессуары: светильник, барный столик, две киевницы ручной работы на ваш выбор, зеркало, декоративная полка создадут уютную атмосферу и неповторимый стиль во всей бильярдной.

Конструкция стола вобрала в себя все лучшие технологические разработки Фабрики «Старт». Роскошный резной лафет с причудливым узором, кожаные лузы с ручным тиснением - декор, достойный кисти Рафаэля. Для ценителей старины мы предлагаем отделку с эффектом патины.

В основе стола – эксклюзивная металлическая несущая рама, которая обеспечивает столу превосходную устойчивость.

Бильярдные коллекции

НОВЕЙШИЕ ТЕХНОЛОГИИ
В ОБРАМЛЕНИИ ИЗЫСКАННОЙ РОСКОШИ

Коллекция поставляется в разборном виде.

Для установки требуется профессиональный сборщик.

Фабрика «Старт» предоставляет 1 год гарантии со дня продажи.



НОВЕЙШИЕ ТЕХНОЛОГИИ
В ОБРАМЛЕНИИ ИЗЫСКАННОЙ РОСКОШИ

Конструкция этого стола «Эксклюзивной серии» вобрала в себя все лучшие технологические разработки Фабрики «Старт». Металлическая рама - одна из известнейших разработок Фабрики, не имеющая аналогов во всем мире, - обеспечивает столу превосходную устойчивость.

«Ренессанс» можно с полной уверенностью назвать самым эффектным по дизайну столом от Фабрики «Старт». Эффект патинированной выкраски придает образу благородный вид, «налет времени». По красоте и благородству «Ренессанс» ничуть не уступает антикварным аналогам. Рез-

ные элементы отделки, выполненные вручную по авторским рисункам, напоминают своим изяществом работы итальянских мастеров эпохи Возрождения.

В ОСНОВЕ СТОЛА - ЭКСКЛЮЗИВНАЯ МЕТАЛЛИЧЕСКАЯ НЕСУЩАЯ РАМА, ОБЕСПЕЧИВАЮЩАЯ НЕПРЕВЗОЙДЕННУЮ ЖЕСТКОСТЬ КОНСТРУКЦИИ И ВЫСОКИЕ ИГРОВЫЕ КАЧЕСТВА ПРОФЕССИОНАЛЬНОГО БИЛЬЯРДА.
спецификация на стр. 124



Бильярдный стол «Ренессанс»

Материал стола: Массив клёна

Сукно: Iwan Simonis 760 (Бельгия)

Лузы: отделаны кожей ручной работы

Амортизаторы: Start Super Pro (рекомендованы ФБСР)

Дополнительно: интегрирован металлический каркас



Тип стола	Размер игрового поля		Основа игрового поля	Толщина плиты	Вес, кг	Количество ног
	в футах	в метрах				
Рус. пир.	9	2,54x1,27	Сланец Ogero	40	1000	6
	10	2,84x1,42	Сланец Ogero Lux		1150	6
	11	3,20x1,60	Сланец Ogero		1250	8
	12	3,50x1,75	Сланец Ogero, Ogero Lux	45	1500	8
Снукер	10	2,95x1,46	Сланец Ogero	40	1150	6
	12	3,57x1,78		45	1500	8



РЕНЕССАНС

НОВЕЙШИЕ ТЕХНОЛОГИИ
В ОБРАМЛЕНИИ ИЗЫСКАННОЙ РОСКОШИ



2350

1460

Киевница «Ренессанс» КР-1



1800

1200

Киевница «Ренессанс» К-12



750

2065

3060

Светильник «Ренессанс»



1200

1800

Диван «Ренессанс»



1520

Торшер



290

Бра

160



410

1370

Полка «Ренессанс»



1210

1040

Зеркало «Ренессанс»



710

700

Столик «Ренессанс»



1200

780

Кресло «Ренессанс»



1330

630

Стул «Ренессанс»

Бильярдные коллекции
ЛЕО





ЛЕО

Бильярдные коллекции

ЦАРСКАЯ РОСКОШЬ И ЛЬВИНЫЙ ХАРАКТЕР

«Лео» - это престижная коллекция высочайшего уровня, которая адресована поклонникам, знатокам и ценителям искусства бильярда.

Дизайнерам Фабрики «Старт» удалось создать образ «царя зверей», «царя бильярда». Выполненная вручную резьба рельефа в виде львов придает коллекции царское величие. «Лео» соединяет в себе богатство стиля, роскошь резной отделки и «львиный» характер.

Техника декорирования коллекции: серебряная паталь и авторское патинирование. Именно такая выкраска позволяет подчеркнуть каждую деталь и придает натуральному

дереву особую выразительность и эффект старины.

Бильярдная коллекция «Лео» изготовлена из массива клёна и включает в себя все необходимые элементы: бильярдный стол, киевница, лампа, зеркало, столик. Ключевой фигурой является бильярдный стол «Лео». Обладая высокими игровыми характеристиками, он демонстрирует неповторимую индивидуальность. Коллекция гармонично и торжественно впишется в интерьер премиум-класса и выгодно подчеркнет достоинство и статус своего владельца.

Коллекция «Лео» изготовлена из массива клена.

Коллекция поставляется в разборном виде.

Для установки требуется профессиональный сборщик.

Фабрика «Старт» предоставляет 1 год гарантии со дня продажи.





ЛЕО

Бильярдный стол «Лео» обладает высокими игровыми характеристиками и демонстрирует неповторимый индивидуальный дизайн. Рельеф на лафете украшают львиные головы, ноги стола - это львиные лапы, которые изысканны и основательны одновременно. Декорирование стола выполнено вручную, в авторской технике с помощью нане-

сения серебряной патины. Такая выкраска подчеркивает все резные элементы, придавая натуральному дереву эффект старины, а внешнему виду - благородство и изящество.

В конструкции стола применены новейшие технологии изготовления бильярдных столов. Шульцевское крепление ног обеспечивает столу высокую устойчивость. Система плаваю-

щих гаек в вертикальном креплении бортов позволяет идеальным образом крепить борт к плите, благодаря чему борт и плита становятся единым монолитом. «Лео» можно с уверенностью причислить к самым эффективным по дизайну столам от Фабрики «Старт».

В ОСНОВЕ СТОЛА - ЭКСКЛЮЗИВНАЯ МЕТАЛЛИЧЕСКАЯ НЕСУЩАЯ РАМА, ОБЕСПЕЧИВАЮЩАЯ НЕПРЕВЗОЙДЕННУЮ ЖЕСТКОСТЬ КОНСТРУКЦИИ И ВЫСОКИЕ ИГРОВЫЕ КАЧЕСТВА ПРОФЕССИОНАЛЬНОГО БИЛЬЯРДА.
спецификация на стр. 124



Бильярдный стол «Лео»

Материал стола: Массив клёна

Сукно: Iwan Simonis 760 (Бельгия)

Лузы: отделаны кожей ручной работы

Амортизаторы: Start Super Pro (рекомендованы ФБСР)

Дополнительно: интегрирован металлический каркас



Тип стола	Размер игрового поля		Основа игрового поля	Толщина плиты	Вес, кг	Количество ног
	в футах	в метрах				
Рус. пир.	10	2,84x1,42	Сланец Ogero, Ogero Lux	40	1150	6
	11	3,20x1,60	Сланец Ogero		1250	8
	12	3,50x1,75	Сланец Ogero, Ogero Lux	45	1500	8
Снукер	10	2,95x1,46	Сланец Ogero	40	1150	6
	12	3,57x1,78		45	1500	8



ЛЕО



1200

Киевница «Лео»

2345



1594

Модуль для TV «Лео»



1450

1140

Зеркало «Лео»



760

1060

Тумба «Лео II»



2470

Светильник «Лео»

670

1280



1200

1773

Диван «Лео»



1200

780

Кресло «Лео»



1520

500

Торшер



290

160

Бра



765

Киевница «Лео» K-2

1430



760

1060

Столик барный «Лео»



520

1100

Столик «Лео»



500

450

Пуф «Лео»



340

210

Настольная лампа

Бильярдные коллекции

ЛЕО II





ЛЕО II

Бильярдные коллекции

СОЧЕТАНИЕ ВЫСШЕГО КАЧЕСТВА В ЕДИНОМ ЛЬВИНОМ ОБРАЗЕ

«

«Лео II» - это престижная коллекция высочайшего уровня, которая адресована поклонникам, знатокам и ценителям искусства бильярда.

От предшественника «Лео II» отличает отделка. Это более фактурная декорировка, с ярко выраженным рыцарским характером. Причудливая сетка «шрамов» сплетается в единый благородный декор, наполняя коллекцию духом средневекового историзма, придавая поверхности эффект металла. Вся выкраска выполняется вручную. Червле-

ное серебро потали, авторское патинирование, россыпь рельефа и резных элементов представляют восхитительное сочетание. Выполненная вручную резьба рельефа в виде львов - основа ритма «Лео II».

Стол «Лео II» относится к эксклюзивной серии и обладает самыми высокими игровыми характеристиками.

Коллекция поставляется в разборном виде.

Для установки требуется профессиональный сборщик.

Фабрика «Старт» предоставляет 1 год гарантии со дня продажи.





ЛЕО II

Бильярдный стол «львиного семейства» относится к эксклюзивной серии и обладает самыми высокими игровыми характеристиками и эффектным дизайном.

От предшественника «Лео II» отличает отделка. Это более фактурный стол, с ярко выраженным рыцарским характером. Причудливая сетка «шрамов» сплетается в еди-

ный благородный декор, наполняя сам стол духом средневекового историзма, придавая поверхности эффект металла. Выкраска стола выполняется вручную. Червленое серебро потали, авторское патинирование, россыпь рельефа и резных элементов представляют восхитительное сочетание. Лафет украшают львиные головы, ноги стола - это львиные

лапы, которые изысканны и основательны одновременно.

Конструкция стола представляет лучшие технологические разработки изготовления бильярда.

В ОСНОВЕ СТОЛА - ЭКСКЛЮЗИВНАЯ МЕТАЛЛИЧЕСКАЯ НЕСУЩАЯ РАМА, ОБЕСПЕЧИВАЮЩАЯ НЕПРЕВЗОЙДЕННУЮ ЖЕСТКОСТЬ КОНСТРУКЦИИ И ВЫСОКИЕ ИГРОВЫЕ КАЧЕСТВА ПРОФЕССИОНАЛЬНОГО БИЛЬЯРДА.
спецификация на стр. 124



Бильярдный стол «Лео II»

Материал стола: Массив клёна

Сукно: Iwan Simonis 760 (Бельгия)

Лузы: отделаны кожей ручной работы

Амортизаторы: Start Super Pro (рекомендованы ФБСР)

Дополнительно: интегрирован металлический каркас



Тип стола	Размер игрового поля		Основа игрового поля	Толщина плиты	Вес, кг	Количество ног
	в футах	в метрах				
Рус. пир.	10	2,84x1,42	Сланец Ogero, Ogero Lux	40	1150	6
	11	3,20x1,60	Сланец Ogero		1250	8
	12	3,50x1,75	Сланец Ogero, Ogero Lux	45	1500	8
Снукер	10	2,95x1,46	Сланец Ogero	40	1150	6
	12	3,57x1,78		45	1500	8

Бильярдные коллекции

ДРАКОН





ДРАКОН



При разработке этой коллекции Фабрика ушла от общепринятых в индустрии бильярда стандартов, разработав новый подход в производстве. Только большой опыт отработанных и проверенных временем собственных технологий позволил пополнить ассортимент этой эксклюзивной коллекцией, авторского исполнения, где каждая деталь уникальна.

Фигуры драконов украшают лафет стола и киевницу. Отливка фигур драконов сделана из цветной смолы по

авторской лепнине скульпторов, работающих в китайском стиле.

Вся отделка коллекции выполнена с учетом традиций старинных технологий. Лаковая многослойность применена для достижения глубины цвета. Брашированное дерево (дерево с душой) - для дополнительного рельефа и графичности волокна, характерного для старой древесины.



Бильярдные коллекции

ПЫШНОСТЬ И ФИЛОСОФСКИЙ СМЫСЛ
КИТАЙСКОГО ИМПЕРАТОРСКОГО СТИЛЯ

Китайский императорский стиль, отличающийся особой пышностью, философским смыслом и многовековой историей, стал главным ориентиром при создании образа коллекции «Дракон».

Коллекция поставляется в разборном виде.

Для установки требуется профессиональный сборщик.

Фабрика «Старт» предоставляет 1 год гарантии со дня продажи.

Бильярдные коллекции

ПЫШНОСТЬ И ФИЛОСОФСКИЙ СМЫСЛ
КИТАЙСКОГО ИМПЕРАТОРСКОГО СТИЛЯ

Китайский императорский стиль стал главным ориентиром при разработке образа стола. Лафет украшают золоченые барельефы драконов и декоративное панно традиционной китайской росписи. Особая технология нанесения, тонкая стилистика, изысканный цвет соответствуют тради-

ДРАКОН

циям китайской живописи. В барельефе лафета - цветная смола и золотая поталь. Вся поверхность бильярдного стола патинирована в авторской технике. Лаковая многослойность – на бортах 10 слоев лака. Брашированное дерево на лафете,

для дополнительного рельефа и графичности волокна.

Игровые характеристики стола «Дракон» вобрала в себя все лучшие технологические разработки Фабрики.

В ОСНОВЕ СТОЛА – ЭКСКЛЮЗИВНАЯ МЕТАЛЛИЧЕСКАЯ НЕСУЩАЯ РАМА, ОБЕСПЕЧИВАЮЩАЯ НЕПРЕВЗОЙДЕННУЮ ЖЕСТКОСТЬ КОНСТРУКЦИИ И ВЫСОКИЕ ИГРОВЫЕ КАЧЕСТВА ПРОФЕССИОНАЛЬНОГО БИЛЬЯРДА.
спецификация на стр. 124



Бильярдный стол «Дракон»

Материал стола: Массив клёна

Сукно: Iwan Simonis 760 (Бельгия)

Лузы: отделаны кожей ручной работы

Амортизаторы: Start Super Pro (рекомендованы ФБСР)

Дополнительно: интегрирован металлический каркас



Тип стола	Размер игрового поля		Основа игрового поля	Толщина плиты	Вес, кг	Количество ног
	в футах	в метрах				
Рус. пир.	10	2,84x1,42	Сланец Ogero, Ogero Lux	40	1150	6
	11	3,20x1,60	Сланец Ogero		1250	8
	12	3,50x1,75	Сланец Ogero, Ogero Lux	45	1500	8
Снукер	10	2,95x1,46	Сланец Ogero	40	1150	6
	12	3,57x1,78		45	1500	8



ДРАКОН

ПЫШНОСТЬ И ФИЛОСОФСКИЙ СМЫСЛ
КИТАЙСКОГО ИМПЕРАТОРСКОГО СТИЛЯ



1000

Киевница «Дракон»



545

1765

3085

Светильник «Дракон»



2420

1600

1000

Зеркало «Дракон»



710

700

Столик «Дракон»



Бильярдные коллекции
ДРАКОН ГРАНЖ





Б

Бильярдная коллекция «Дракон Гранж», обладает своей яркой индивидуальностью, пронизанной философским смыслом.

Фактура и цвет коллекции «с отголосками металла» позволяют придать поверхности уникальный вид, рельеф напоминает чеканку. Выкраска коллекции многогранна, выполняется вручную, в авторской технике с помощью нанесения золотой патины и многослойной колеровки, с сохранением тонкой стилистики.

ДРАКОН ГРАНЖ

Фигуры драконов украшают лафет стола. Отливка фигур сделана из цветной смолы по авторской лепнине скульпторов, работающих в китайском стиле. Стол и киевница декорированы панно ручной работы в традиционной технике и с традиционным для китайской миниатюры сюжетом.

Конструкция стола «Дракон Гранж» вобрала в себя все лучшие технологические разработки Фабрики, включая

ПРИМЕР ВЫСОЧАЙШЕГО МАСТЕРСТВА,
ТОНКОЙ СТИЛИСТИКИ И РОСКОШИ

металлическую несущую раму в основание стола.

Бильярдная коллекция «Дракон Гранж» – пример высочайшего мастерства в технологии изготовления, тонкой стилистики, богатой гаммы изысканного цвета.

Коллекция поставляется в разборном виде.

Для установки требуется профессиональный сборщик.

Фабрика «Старт» предоставляет 1 год гарантии со дня продажи.



ПРИМЕР ВЫСОЧАЙШЕГО МАСТЕРСТВА,
ТОНКОЙ СТИЛИСТИКИ И РОСКОШИ

Бильярдный стол «Дракон Гранж» составляет эксклюзивную галерею столов Фабрики «Старт». Основой для образа и формы послужил китайский императорский стиль, со своей яркой индивидуальностью, пронизанной философским смыслом.

ДРАКОН ГРАНЖ

Характерная для «Драконов» форма ног, панно ручной работы в традиционной технике и с традиционным для китайской миниатюры сюжетом. Бильярдный стол «Дракон Гранж» пример высочайшего мастерства не только в выкраске стола, но и в технологии изготовления. Так, резные

фигуры драконов, украшающие лафет стола, выполнены из дерева - граба. Такой изыск способны оценить настоящие гурманы.

В ОСНОВЕ СТОЛА – ЭКСКЛЮЗИВНАЯ МЕТАЛЛИЧЕСКАЯ НЕСУЩАЯ РАМА, ОБЕСПЕЧИВАЮЩАЯ НЕПРЕВЗОЙДЕННУЮ ЖЕСТКОСТЬ КОНСТРУКЦИИ И ВЫСОКИЕ ИГРОВЫЕ КАЧЕСТВА ПРОФЕССИОНАЛЬНОГО БИЛЬЯРДА.
спецификация на стр. 124



Бильярдный стол «Дракон Гранж»

Материал стола: Массив клёна

Сукно: Iwan Simonis 760 (Бельгия)

Лузы: отделаны кожей ручной работы

Амортизаторы: Start Super Pro (рекомендованы ФБСР)

Дополнительно: интегрирован металлический каркас



Тип стола	Размер игрового поля		Основа игрового поля	Толщина плиты	Вес, кг	Количество ног
	в футах	в метрах				
Рус. пир.	10	2,84×1,42	Сланец Ogero, Ogero Lux	40	1150	6
	11	3,20×1,60	Сланец Ogero		1250	8
	12	3,50×1,75	Сланец Ogero, Ogero Lux	45	1500	8
Снукер	10	2,95×1,46	Сланец Ogero	40	1150	6
	12	3,57×1,78		45	1500	8



ДРАКОН ГРАНЖ

ПРИМЕР ВЫСОЧАЙШЕГО МАСТЕРСТВА,
ТОНКОЙ СТИЛИСТИКИ И РОСКОШИ



3085

Светильник «Дракон Гранж»



1320

Киевница «Дракон Гранж»



660

Зеркало «Дракон Гранж»



700

Столик «Дракон Гранж»



Бильярдные коллекции
ИМПЕРАТОР-ЛЮКС





ИМПЕРАТОР-ЛЮКС



Бильярдная коллекция «Император-Люкс» украсит любые апартаменты. Резные элементы отделки в стиле барокко, выполненные вручную, придадут интерьеру императорское величие.

Бильярдный стол «Император-Люкс» благодаря специальной металлической раме обладает идеальными игровыми свойствами. Резные узоры на лафете из натурального дерева, качественный сланец игрового поля, лучшие сукно и бортовая резина.

С художественной точки зрения подлинным произведением искусства «Император-Люкс» делает выкраска. Шикарная отделка элементов стола поталью, по старинной технологии золочения. Ритм золоченых элементов объединяет резьбу ручной работы. Авторское патинирование и семь тонких слоев лака придают золоту "глубину", а древесине благородный вид.

Коллекция поставляется в разборном виде.

Для установки требуется профессиональный сборщик.

Фабрика «Старт» предоставляет 1 год гарантии со дня продажи.





ИМПЕРАТОР-ЛЮКС

Бильярдный стол «Император-Люкс», украсит любые апартаменты. Резные узоры на лафете из натурального дерева, качественный сланец игрового поля, лучшие сукно и бортовая резина.

С художественной точки зрения подлинным произведе-

нием искусства «Император-Люкс» делает выкраска. Шикарная отделка элементов стола поталью, по старинной технологии золочения. Ритм золоченых элементов объединяет резьбу ручной работы. Авторское патинирование и семь

тонких слоев лака придают золоту «глубину», а древесине благородный вид.

В ОСНОВЕ СТОЛА – ЭКСКЛЮЗИВНАЯ МЕТАЛЛИЧЕСКАЯ НЕСУЩАЯ РАМА, ОБЕСПЕЧИВАЮЩАЯ НЕПРЕВЗОЙДЕННУЮ ЖЕСТКОСТЬ КОНСТРУКЦИИ И ВЫСОКИЕ ИГРОВЫЕ КАЧЕСТВА ПРОФЕССИОНАЛЬНОГО БИЛЬЯРДА.
спецификация на стр. 124



Бильярдный стол «Император-Люкс»

Материал стола: Массив ясеня

Сукно: Iwan Simonis 760 (Бельгия)

Лузы: отделаны кожей ручной работы

Амортизаторы: Start Super Pro (рекомендованы ФБСР)

Дополнительно: интегрирован металлический каркас



Тип стола	Размер игрового поля		Основа игрового поля	Толщина плиты	Вес, кг	Количество ног
	в футах	в метрах				
Рус. пир.	10	2,84×1,42	Сланец Ogero, Ogero Lux	40	1150	6
	11	3,20×1,60	Сланец Ogero		1250	
	12	3,50×1,75	Сланец Ogero, Ogero Lux	45	1500	
Снукер	10	2,95×1,46	Сланец Ogero	40	1150	6
	12	3,57×1,78		45	1500	8



ИМПЕРАТОР-ЛЮКС

ГАРМОНИЯ РОСКОШИ, СТИЛЯ И БЕЗУПРЕЧНЫХ ИГРОВЫХ СВОЙСТВ



Кабинет «Император-Люкс» KB-1



Киевница «Император-Люкс» KP-1



Светильник «Император-Люкс»



Рама под картину «Император-Люкс»



Столик «Император-Люкс»



Полка «Император-Люкс»

Зеркало «Император-Люкс»



Киевница «Император-Люкс» K-12



Диван «Император-Люкс»



Кресло «Император-Люкс»



Стул «Император-Люкс»



Бра



Настольная лампа

Бильярдные коллекции
ИМПЕРАТОР ГОЛД





ИМПЕРАТОР ГОЛД

Б

ильярдная коллекция «Император Голд» предназначена для почитателей ярких красок и форм.

Бильярдный стол «Император Голд» поистине уникален. Натуральный массив ясеня или клена, резные элементы, неповторимый дизайн лафета и ног. Шикарная отделка всей поверхности стола и аксессуаров золотой пастой и сусальным золотом в 23 карата, а также специальная технология искусственного старения древесины делают коллекцию «Император Голд» настоящим произведением искусства.

Не стоит забывать и о том, что это настоящий профессиональный бильярд: в основе - несущая металлическая рама, бельгийское сукно и немецкая резина высшей пробы. Все это обеспечивает лучшие игровые качества.

РОСКОШЬ С ЭЛЕМЕНТАМИ СУСАЛЬНОГО ЗОЛОТА
И ПРОФЕССИОНАЛЬНЫМИ ИГРОВЫМИ ХАРАКТЕРИСТИКАМИ

Коллекция поставляется в разборном виде.

Для установки требуется профессиональный сборщик.

Фабрика «Старт» предоставляет 1 год гарантии со дня продажи.





РОСКОШЬ С ЭЛЕМЕНТАМИ СУСАЛЬНОГО ЗОЛОТА
И ПРОФЕССИОНАЛЬНЫМИ ИГРОВЫМИ ХАРАКТЕРИСТИКАМИ

ИМПЕРАТОР ГОЛД

Бильярдный стол «Император Голд» поистине уникален. Натуральный массив клена, резные элементы, неповторимый дизайн лафета и ног. Шикарная отделка всей поверхности стола и аксессуаров золотой пастой и сусальным золотом в 23 карата, а также специальная технология искус-

ственного старения древесины делают стол «Император Голд» настоящим произведением искусства. Не стоит забывать и о том, что это настоящий профессиональный бильярд: в основе - несущая металлическая рама, бельгийское сукно

и немецкая резина высшей пробы. Все это обеспечивает лучшие игровые качества.

В ОСНОВЕ СТОЛА - ЭКСКЛЮЗИВНАЯ МЕТАЛЛИЧЕСКАЯ НЕСУЩАЯ РАМА, ОБЕСПЕЧИВАЮЩАЯ НЕПРЕВЗОЙДЕННУЮ ЖЕСТКОСТЬ КОНСТРУКЦИИ И ВЫСОКИЕ ИГРОВЫЕ КАЧЕСТВА ПРОФЕССИОНАЛЬНОГО БИЛЬЯРДА. спецификация на стр. 124



- Бильярдный стол «Император Голд»
Материал стола: Массив ясеня
Сукно: Iwan Simonis 760 (Бельгия)
Лузы: отделаны кожей ручной работы
Амортизаторы: Start Super Pro (рекомендованы ФБСР)
Дополнительно: интегрирован металлический каркас



Тип стола	Размер игрового поля		Основа игрового поля	Толщина плиты	Вес, кг	Количество ног
	в футах	в метрах				
Рус. пир.	10	2,84x1,42	Сланец Ogero, Ogero Lux	40	1150	6
	11	3,20x1,60	Сланец Ogero	45	1250	8
	12	3,50x1,75	Сланец Ogero, Ogero Lux		1500	
Снукер	10	2,95x1,46	Сланец Ogero	40	1150	6
	12	3,57x1,78		45	1500	8



ИМПЕРАТОР ГОЛД

РОСКОШЬ С ЭЛЕМЕНТАМИ СУСАЛЬНОГО ЗОЛОТА И ПРОФЕССИОНАЛЬНЫМИ ИГРОВЫМИ ХАРАКТЕРИСТИКАМИ



2350

1460

Киевница «Император Голд» КР-1



1800

1200

Киевница «Император Голд» К-12



760

2065

3060

Светильник «Император Голд»



600

800

Рама под картину «Император Голд»



290

160

Бра



350

1300

Полка «Император Голд»



1100

800

Зеркало «Император Голд»



710

700

Столик «Император Голд»



1200

780

Кресло «Император Голд»

Бильярдные коллекции
ИМПЕРАТОР





ИМПЕРАТОР

К

Коллекция «Император» включает в себя профессиональный бильярдный стол с резным лафетом, светильник, кивеницу, кабинет, диван, стул, кресло, столик, зеркало, раму под картину, декоративную полку, бра, торшер. Все составляющие коллекции декорированы в роскошном стиле барокко, призванном подчеркнуть богатство интерьера.

Коллекция отражает весь колорит императорской эпохи во всей ее красоте и пышности. Резные элементы отделки

выполнены вручную и придают коллекции поистине императорское величие.

Центральный элемент коллекции - бильярдный стол «Император» - украсит любые апартаменты. Резные узоры на лафете из натурального дерева, качественный сланец игрового поля, лучшие сукно и резина делают «Император» настоящим произведением искусства с художественной и спортивной точек зрения.

СОЧЕТАНИЕ РОСКОШНОГО ВНЕШНЕГО ВИДА
И ИГРОВЫХ ХАРАКТЕРИСТИК ПРОФЕССИОНАЛЬНОГО БИЛЬЯРДА

Коллекция поставляется в разборном виде.

Для установки требуется профессиональный сборщик.

Фабрика «Старт» предоставляет 1 год гарантии со дня продажи.





ИМПЕРАТОР

СОЧЕТАНИЕ РОСКОШНОГО ВНЕШНЕГО ВИДА
И ИГРОВЫХ ХАРАКТЕРИСТИК ПРОФЕССИОНАЛЬНОГО БИЛЬЯРДА

Самый эффектный по дизайну стол от Фабрики «Старт». Сконструирован на основе стола «Чемпион-Клуб» супер-профессиональной серии, поэтому обладает всеми его игровыми характеристиками. Металлическая рама обеспечивает столу превосходную устойчивость.

Резные элементы отделки в стиле барокко, выполненные вручную, придают столу императорское величие. Интересная особенность модели – необычные ноги с полностью округлой верхней частью, чего нет у бильярдных других производителей.

В ОСНОВЕ СТОЛА – ЭКСКЛЮЗИВНАЯ МЕТАЛЛИЧЕСКАЯ НЕСУЩАЯ РАМА, ОБЕСПЕЧИВАЮЩАЯ НЕПРЕВЗОЙДЕННУЮ ЖЕСТКОСТЬ КОНСТРУКЦИИ И ВЫСОКИЕ ИГРОВЫЕ КАЧЕСТВА ПРОФЕССИОНАЛЬНОГО БИЛЬЯРДА. спецификация на стр. 124



- Бильярдный стол «Император»
- Материал стола:** Массив ясеня
- Сукно:** Iwan Simonis 760 (Бельгия)
- Лузы:** отделаны кожей ручной работы
- Амортизаторы:** Start Super Pro (рекомендованы ФБСР)
- Дополнительно:** интегрирован металлический каркас



Тип стола	Размер игрового поля		Основа игрового поля	Толщина плиты	Вес, кг	Количество ног
	в футах	в метрах				
Рус. пир.	10	2,84×1,42	Сланец Ogero, Ogero Lux	40	1150	6
	11	3,20×1,60	Сланец Ogero		1250	
	12	3,50×1,75	Сланец Ogero, Ogero Lux	45	1500	
Снукер	10	2,95×1,46	Сланец Ogero	40	1150	6
	12	3,57×1,78		45	1500	8



ИМПЕРАТОР

СОЧЕТАНИЕ РОСКОШНОГО ВНЕШНЕГО ВИДА
И ИГРОВЫХ ХАРАКТЕРИСТИК ПРОФЕССИОНАЛЬНОГО БИЛЬЯРДА



2500

1350 1350

Кабинет «Император» КБ-1



2350

1460

Киевница «Император» КР-1



750

2065

3060

Светильник «Император»



1100

800

Зеркало «Император»



710

700

Столик «Император»



290

160

Бра



600

800

Рама под картину
«Император»



350

1300

Полка «Император»

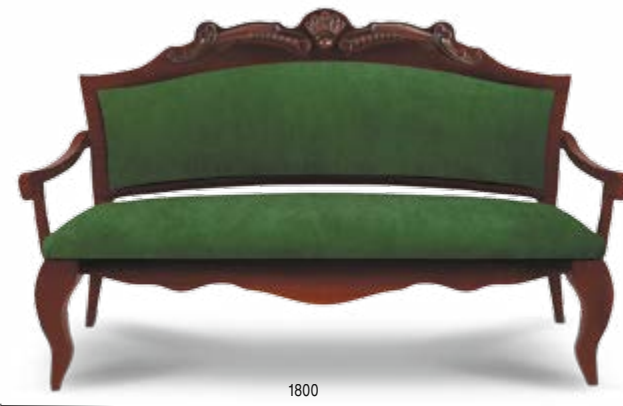

1200

1800

Диван «Император»



1200

780

Кресло «Император»



1330

630

Стул «Император»



1520

500

Торшер



Бильярдные коллекции
ВЕНЕЦИЯ





ВЕНЕЦИЯ



Неповторимый дух Венеции воплотила в себе бильярдная коллекция с одноименным названием. Дизайн коллекции отражает гармоничную архитектуру самого города с его византийскими арками и колоннами, готическими сводами, барельефами и богатыми карнизами эпохи Возрождения.

Жемчужиной коллекции является бильярдный стол «Венеция» - резной лафет ручной работы, кожаные лузы ручного тиснения, итальянский сланец в основе игрового

поля, бельгийское сукно. Металлическая несущая рама обеспечит совершенную жесткость конструкции и игровые качества профессионального бильярда. Стабильность усиливают винты ног увеличенного диаметра и литые латунные опорные чашки. Абсолютную горизонтальность поверхности обеспечивает юстировочная система с 50 регулировочными точками. Для создания бильярдной коллекции «Венеция» используются только натуральные материалы.



Бильярдные коллекции

ЕДИНСТВО БЕЗУПРЕЧНЫХ ИГРОВЫХ СВОЙСТВ
И ИЗЫСКАННОЙ ЭЛЕГАНТНОСТИ

Коллекция поставляется в разборном виде.

Для установки требуется профессиональный сборщик.

Фабрика «Старт» предоставляет 1 год гарантии со дня продажи.

ВЕНЕЦИЯ

ЕДИНСТВО БЕЗУПРЕЧНЫХ ИГРОВЫХ СВОЙСТВ
И ИЗЫСКАННОЙ ЭЛЕГАНТНОСТИ

Безукоризненные игровые свойства и роскошный дизайн теперь органично сочетаются в одной модели бильярдного стола. Лаконичные узоры на лафете, выполненные вручную, наверняка придутся по вкусу ценителям сдержанной роскоши. Металлическая несущая рама обе-

спечивает совершенную жесткость конструкции и игровые качества профессионального бильярда.

Стабильность усиливают винты ног увеличенного диаметра и литые латунные опорные чашки. Абсолютную горизонтальность поверхности обеспечивает юстировочная

система с 50 регулировочными точками. Стол комплектуется высококачественным сукном Manchester 800.

В ОСНОВЕ СТОЛА – ЭКСКЛЮЗИВНАЯ МЕТАЛЛИЧЕСКАЯ НЕСУЩАЯ РАМА, ОБЕСПЕЧИВАЮЩАЯ НЕПРЕВЗОЙДЕННУЮ ЖЕСТКОСТЬ КОНСТРУКЦИИ И ВЫСОКИЕ ИГРОВЫЕ КАЧЕСТВА ПРОФЕССИОНАЛЬНОГО БИЛЬЯРДА. спецификация на стр. 124



Бильярдный стол «Венеция»

Материал стола: Массив ясеня

Сукно: Manchester 800

Лузы: отделаны кожей ручной работы

Амортизаторы: Start Super Pro (рекомендованы ФБСР)

Дополнительно: интегрирован металлический каркас



Тип стола	Размер игрового поля		Основа игрового поля	Толщина плиты	Вес, кг	Количество ног
	в футах	в метрах				
Рус. пир.	10	2,84*1,42	Сланец Ogero, Ogero Lux	40	1120	6
	11	3,20*1,60	Сланец Ogero		1220	
	12	3,50*1,75	Сланец Ogero, Ogero Lux	45	1470	
Снукер	10	2,95*1,46	Сланец Ogero	40	1120	6
	12	3,57*1,78		45	1470	8



ЕДИНСТВО БЕЗУПРЕЧНЫХ ИГРОВЫХ СВОЙСТВ
И ИЗЫСКАННОЙ ЭЛЕГАНТНОСТИ

ВЕНЕЦИЯ



Кабинет «Венеция» КБ-1



Киевница «Венеция» КР-1



3060
Светильник «Венеция»



Рама под картину
«Венеция»



1300
Полка «Венеция»



Столик «Венеция»



Зеркало «Венеция»



Кресло «Венеция»



Стул «Венеция»



Бра

Бильярдные коллекции
АМПИР





ВЫСШЕЕ КАЧЕСТВО ИМПЕРСКОЙ РОСКОШИ,
ПОМПЕЗНОСТИ И ТОРЖЕСТВЕННОСТИ В ЕДИНОМ СТИЛЕ АМПИР

К

Коллекция «Ампир» – восхитительное сочетание высшего качества, имперской роскоши, помпезности и торжественности в едином стиле ампир.

Дизайн передает точную стилистику одноименного стиля, зародившегося в искусстве в начале XIX века, во времена империи Наполеона. Из Франции стиль быстро распространился по всей Европе и за ее пределы. Роскошь в стиле ампир всегда выступает на первый план.

Бильярдный стол «Ампир» - это стол премиум уровня. Он

сосредоточил в себе лучшие конструктивные характеристики, передовые технологии изготовления, эксклюзивность комплектующих, ценность материалов и представляет собой высокую категорию игровых качеств.

Коллекция придется по вкусу поклонникам изящества и элегантной роскоши. Бильярд с ручной резьбой, изобилием резных элементов декора изготавливается из отборного ясеня и дуба мастерами Фабрики.

Коллекция поставляется в разборном виде.

Для установки требуется профессиональный сборщик.

Фабрика «Старт» предоставляет 1 год гарантии со дня продажи.



Бильярдные коллекции

ВЫСШЕЕ КАЧЕСТВО ИМПЕРСКОЙ РОСКОШИ,
ПОМПЕЗНОСТИ И ТОРЖЕСТВЕННОСТИ В ЕДИНОМ СТИЛЕ АМПИР

АМПИР

«Ампир» - это стол высочайшего уровня по всем своим игровым характеристикам, внутреннему наполнению и внешнему образу, пронизанному особым духом классики и подчеркнутой роскоши. Он сосредоточил в себе лучшие конструктивные характеристики, передовые технологии изготовления, эксклюзивность комплектующих, ценность

материалов и представляет собой высокую категорию игровых качеств.

Этот бильярдный стол придется по вкусу поклонникам изыска и элегантной роскоши. Бильярд с точеными ногами, ручной резьбой на лафете изготавливается из отборного ясеня и дуба мастерами Фабрики.

В ОСНОВЕ СТОЛА - ЭКСКЛЮЗИВНАЯ МЕТАЛЛИЧЕСКАЯ НЕСУЩАЯ РАМА, ОБЕСПЕЧИВАЮЩАЯ НЕПРЕВЗОЙДЕННУЮ ЖЕСТКОСТЬ КОНСТРУКЦИИ И ВЫСОКИЕ ИГРОВЫЕ КАЧЕСТВА ПРОФЕССИОНАЛЬНОГО БИЛЬЯРДА.
спецификация на стр. 124



Бильярдный стол «Ампир»

Материал стола: Массив клёна, ясеня

Сукно: Iwan Simonis 760 (Бельгия)

Лузы: отделаны кожей ручной работы

Амортизаторы: Start Super Pro (рекомендованы ФБСР)

Дополнительно: интегрирован металлический каркас



Тип стола	Размер игрового поля		Основа игрового поля	Толщина плиты	Вес, кг	Количество ног
	в футах	в метрах				
Рус. пир.	10	2,84×1,42	Сланец Orego, Orego Lux	40	1150	6
	11	3,20×1,60	Сланец Orego		1250	8
	12	3,50×1,75	Сланец Orego, Orego Lux	45	1500	8
Снукер	10	2,95×1,46	Сланец Orego	40	1150	6
	12	3,57×1,78		45	1500	8



АМПИР

Бильярдные коллекции

ВЫСШЕЕ КАЧЕСТВО ИМПЕРСКОЙ РОСКОШИ,
ПОМПЕЗНОСТИ И ТОРЖЕСТВЕННОСТИ В ЕДИНОМ СТИЛЕ АМПИР



2350

1460

Киевница «Ампир» КР-1



1100

800

Зеркало «Ампир»



3060

650

2065

Светильник «Ампир»



1200

1800

Диван «Ампир»



1200

780

Кресло «Ампир»



1330

630

Стул «Ампир»



290

160

Бра



710

700

Столик «Ампир»



Бильярдные коллекции

ПРЕЗИДЕНТ СИЛЬВЕР





ПРЕЗИДЕНТ СИЛЬВЕР

ЭКСКЛЮЗИВНАЯ РАЗРАБОТКА ФАБРИКИ «СТАРТ»
С ОТДЕЛКОЙ СЕРЕБРОМ



Стильная классика коллекции «Президент Сильвер» выполнена из ценных древесных пород в традиционной морской гамме. Изюминкой коллекции является особая технология искусственного старения древесины, придающая бильярдному столу и аксессуарам сходство с палубой старинного корабля.

Процесс обработки поверхности элементов коллекции протекает в пять этапов. Основа грунтуется и тщательно шлифуется вручную. Затем наносится лак и краска темно-

пепельного цвета. Далее осуществляется отделка серебром: серебряная паста втирается в древесные поры исключительно вручную. Последний штрих - шлифовка суконным материалом для большей выразительности структуры дерева и финишный слой лака. Бильярдный стол «Президент Сильвер» не только неповторим по стилю, но и соответствует всем требованиям, предъявляемым к профессиональному бильярду.

Коллекция поставляется в разборном виде.

Для установки требуется профессиональный сборщик.

Фабрика «Старт» предоставляет 1 год гарантии со дня продажи.



ЭКСКЛЮЗИВНАЯ РАЗРАБОТКА ФАБРИКИ «СТАРТ»
С ОТДЕЛКОЙ СЕРЕБРОМ

ПРЕЗИДЕНТ СИЛЬВЕР

Бильярдный стол «Президент Сильвер» выполнен из ценных древесных пород в традиционной морской гамме. Особая технология искусственного старения древесины придает бильярдному столу сходство с палубой старинного корабля. Процесс обработки поверхности протекает

в пять этапов. Основа грунтуется и тщательно шлифуется вручную. Затем наносится лак и краска темно-пепельного цвета. Далее осуществляется отделка серебром: серебряная паста втирается в древесные поры исключительно вручную. Последний штрих - шлифовка суконным материалом

для большей выразительности структуры дерева и финишный слой лака. Бильярдный стол «Президент Сильвер» не только неповторим по стилю, но и соответствует всем требованиям, предъявляемым к профессиональному бильярду.

В ОСНОВЕ СТОЛА – УСИЛЕННАЯ МЕТАЛЛИЧЕСКАЯ НЕСУЩАЯ РАМА – ЛУЧШАЯ РАЗРАБОТКА ФАБРИКИ «СТАРТ». СТАТИЧНОСТЬ УСИЛЕНА ПОПЕРЕЧНЫМИ МЕТАЛЛИЧЕСКИМИ ШВЕЛЛЕРАМИ, К КОТОРЫМ ПРОЧНО КРЕПИТСЯ КАЖДАЯ ПЛИТА. спецификация на стр. 124



Бильярдный стол «Президент Сильвер»

Материал стола: Массив ясеня

Сукно: Iwan Simonis 760

Лузы: отделаны кожей ручной работы

Амортизаторы: Start Brilliant (Германия), рекомендованы ФБСР

Дополнительно: интегрирован металлический каркас



Тип стола	Размер игрового поля		Основа игрового поля	Толщина плиты	Вес, кг	Количество ног
	в футах	в метрах				
Рус. пир.	10	2,84×1,42	Сланец Ogero, Ogero Lux	40	1200	6
	11	3,20×1,60	Сланец Ogero		1250	8
	12	3,50×1,75	Сланец Ogero, Ogero Lux	45	1710	8
Снукер	10	2,95×1,46	Сланец Ogero	40	1200	6
	12	3,57×1,78		45	1710	8



ПРЕЗИДЕНТ СИЛЬВЕР



2350

1460

Киевница «Президент Сильвер» КР-1



1100

800

Зеркало «Президент Сильвер»



520

1258

Полка «Президент Сильвер»



3060

650

2065

Светильник «Президент Сильвер»



600

800

Рама под картину
«Президент Сильвер»



710

700

Столик «Президент Сильвер»



290

160

Бра



1200

1800

Диван «Президент Сильвер»



1200

780

Кресло «Президент Сильвер»



1330

630

Стул «Президент Сильвер»



800

400

Табурет «Президент Сильвер»



1520

500

Торшер

Бильярдные коллекции
ПРЕЗИДЕНТ





ПРЕЗИДЕНТ

Бильярдная коллекция «Президент» сочетает основные четкие линии и роскошь натуральных материалов классической цветовой гаммы.

В конструкции стола «Президент» сосредоточены самые прогрессивные достижения бильярдной индустрии, лучшие комплектующие и материалы - каменные плиты из природного сланца, сукно Iwan Simonis 760, рекомендованное Федерацией бильярдного спорта России для проведения турниров по «Русской пирамиде». Амортизаторы Start

Brilliant для стола «Президент» изготавливаются в Германии по эксклюзивной технологии. Такая «экструдерная» резина на долгие годы сохраняет свою эластичность, и угол отскока шара даже через 10 лет остается таким же, как у нового стола. Автономная несущая металлическая конструкция в основе стола обеспечивает непревзойденную устойчивость на протяжении долгих лет эксплуатации.

Коллекция поставляется в разборном виде.

Для установки требуется профессиональный сборщик.

Фабрика «Старт» предоставляет 1 год гарантии со дня продажи.



ПРЕЗИДЕНТ



«Президент» полностью изготовлен из ценных пород дерева - дуба, ясеня. Укомплектован лучшим сукном Iwan Simonis № 760. Амортизаторы для стола изготавливаются в Германии по эксклюзивной технологии. Автономная несущая металлическая конструкция в основе стола обеспечивает непревзойденную устойчивость на протя-

жении долгих лет эксплуатации. Специальные прокладки между плитами и рамой гасят вибрацию игрового поля. Уникальная система юстировки с максимальным количеством точек позволяет идеально выровнять поверхность плит.

Этот стол был приобретен администрацией прези-

дента Российской Федерации и нашел свое достойное место в офисах крупнейших бизнесменов, известных политиков и чиновников.

В ОСНОВЕ СТОЛА – УСИЛЕННАЯ МЕТАЛЛИЧЕСКАЯ НЕСУЩАЯ РАМА – ЛУЧШАЯ РАЗРАБОТКА ФАБРИКИ «СТАРТ». СТАТИЧНОСТЬ УСИЛЕНА ПОПЕРЕЧНЫМИ МЕТАЛЛИЧЕСКИМИ ШВЕЛЛЕРАМИ, К КОТОРЫМ ПРОЧНО КРЕПИТСЯ КАЖДАЯ ПЛИТА. спецификация на стр. 124



Бильярдный стол «Президент»

Материал стола: Массив ясеня

Сукно: Iwan Simonis 760

Лузы: отделаны кожей ручной работы

Амортизаторы: Start Brilliant (Германия), рекомендованы ФБСР

Дополнительно: интегрирован металлический каркас



Тип стола	Размер игрового поля		Основа игрового поля	Толщина плиты	Вес, кг	Количество ног
	в футах	в метрах				
Рус. пир.	10	2,84×1,42	Сланец Ogero, Камень Super Stone	40	1200	6
	11	3,20×1,60	Сланец Ogero, Камень Super Stone		1200	8
	12	3,50×1,75	Сланец Ogero, Камень Super Stone	45	1710	8
Снукер	10	2,95×1,46	Сланец Ogero	40	1200	6
	12	3,57×1,78		45	1710	8



ПРЕЗИДЕНТ



Киевница «Президент» КР-1



Зеркало «Президент»



Светильник «Президент»



Полка «Президент»



Рама под картину «Президент»



Столик «Президент»



Бра



Диван «Президент»



Кресло «Президент»



Стул «Президент»



Табурет «Президент»



Торшер

Бильярдные коллекции
ПРЕЗИДЕНТ III





ПРЕЗИДЕНТ III

Эту коллекцию модельного ряда «Президент» отличают простота форм и строгий дизайн. Массивные квадратные ноги бильярдного стола и столика придают основательность и устойчивость визуальному облику всей коллекции.

Стол «Президент III» комплектуется лучшими материалами - каменные плиты из природного сланца, сукно Iwan Simonis 760, рекомендованное Федерацией бильярдного спорта России для проведения турниров по «Русской пирамиде». Амортизаторы Start Brilliant для стола изготавли-

ваются в Германии по эксклюзивной технологии. Такая «экструдерная» резина на долгие годы сохраняет свою эластичность, и угол отскока шара даже через 10 лет остается таким же, как у нового стола.

Конструктивные особенности стола остались неизменными. В основе стола – автономная металлическая несущая конструкция с поперечными швеллерами, гарантирующая абсолютную статичность.

Коллекция поставляется в разборном виде.

Для установки требуется профессиональный сборщик.

Фабрика «Старт» предоставляет 1 год гарантии со дня продажи.





ПРЕЗИДЕНТ III

Достойного преемника модельного ряда «Президент» отличают от предшественников лишь массивные квадратные ноги. Другие конструктивные особенности стола остались неизменными.

В основе стола – также автономная металлическая несущая конструкция с поперечными швеллерами, гарантирующая абсолютную статичность. Именно благодаря этой уникальной разработке фабрики два «предшественника» стола «Президент III» snискали признание профессиональных бильярдистов – чемпионов России, Европы и мира.

В основе стола – усиленная металлическая несущая рама – лучшая разработка фабрики «СТАРТ». Статичность усилена поперечными металлическими швеллерами, к которым прочно крепится каждая плита. спецификация на стр. 124

В основе стола – усиленная металлическая несущая рама – лучшая разработка фабрики «СТАРТ». Статичность усилена поперечными металлическими швеллерами, к которым прочно крепится каждая плита. спецификация на стр. 124



Бильярдный стол «Президент III»

Материал стола: Массив ясеня

Сукно: Iwan Simonis 760

Лузы: отделаны кожей ручной работы

Амортизаторы: Start Brilliant (Германия), рекомендованы ФБСР

Дополнительно: интегрирован металлический каркас



Тип стола	Размер игрового поля		Основа игрового поля	Толщина плиты	Вес, кг	Количество ног
	в футах	в метрах				
Рус. пир.	10	2,84×1,42	Сланец Ogero, Камень Super Stone	40	1200	6
	11	3,20×1,60	Сланец Ogero, Камень Super Stone		1250	8
	12	3,50×1,75	Сланец Ogero, Камень Super Stone	45	1710	8
Снукер	10	2,95×1,46	Сланец Ogero	40	1200	6
	12	3,57×1,78		45	1710	8



ПРЕЗИДЕНТ III

ПРОГРЕССИВНЫЕ ТЕХНОЛОГИИ И СТРОГИЙ ДИЗАЙН



2350

1460

Киевница «Президент III» КР-1



1100

800

Зеркало «Президент III»



104

1000

1485

Светильник «Президент III»



520

1258

Полка «Президент III»



290

160

Бра



600

800

Рама под картину
«Президент III»



710

700

Столик «Президент III»



1330

630

Стул «Президент III»



800

400

Табурет «Президент III»



1520

500

Торшер



Бильярдные коллекции
HIGH-TECH





Б

ильярдная коллекция High-tech - уникальное предложение для любителей бильярда. Центральным объектом коллекции является профессиональный бильярдный стол, стилизованные киевница и светильник сосредотачивают в себе все основные черты данного дизайнерского направления. Коллекция выполнена в четких линиях, сдержанной цветовой гамме, выгодно подчеркивающей простоту и выразительный силуэт.

Бильярдный стол High-tech по праву можно назвать

результатом новейших разработок в бильярдной индустрии. Независимый несущий металлический каркас в основе стола, высококачественная бортовая резина, природный сланец в основе игрового поля, бельгийское сукно обеспечивают прекрасные игровые характеристики. Широкая палитра цветового покрытия коллекции - еще одно преимущество High-tech. Легко скомбинировать вариант выкраски стола с видом накладных элементов и цветом сукна, создавая тот образ, который гармо-

нично впишется в интерьер именно Вашей бильярдной.

Коллекция поставляется в разборном виде.

Для установки требуется профессиональный сборщик.

Фабрика «Старт» предоставляет 1 год гарантии со дня продажи.



HIGH-TECH

Бильярдный стол High-tech - уникальное предложение для любителей бильярда. Он сосредоточил в себе все основные черты данного дизайнерского направления. Четкие линии и сдержанная цветовая гамма создают лаконичный образ стола.

Бильярдный стол High-tech по праву можно назвать

результатом новейших разработок в бильярдной индустрии. Независимый несущий металлический каркас обеспечивает идеальную устойчивость стола, высококачественная бортовая резина, высококачественное сукно обеспечивают прекрасные игровые характеристики.

Фабрика «Старт» расширила серию столов High-

tech за счет увеличения палитры цветового исполнения. Теперь появилась возможность скомбинировать вариант покрытия стола с видом накладных элементов и цветом сукна. Создать свой стол High-tech, образ которого гармонично впишется в интерьер именно Вашей бильярдной.

В ОСНОВЕ СТОЛА - ИНДИВИДУАЛЬНАЯ МЕТАЛЛИЧЕСКАЯ НЕСУЩАЯ РАМА, ОБЕСПЕЧИВАЮЩАЯ НЕПРЕВЗОЙДЕННУЮ ЖЕСТКОСТЬ КОНСТРУКЦИИ И ВЫСОКИЕ ИГРОВЫЕ КАЧЕСТВА ПРОФЕССИОНАЛЬНОГО БИЛЬЯРДА.
спецификация на стр. 124



Бильярдный стол High-tech

Материал стола: Пластик или шпон ясеня/дуба

Сукно: Manchester 800

Лузы: кожаная сетка

Амортизаторы: Start Super Pro (рекомендованы ФБСР)

Дополнительно: интегрирован металлический каркас

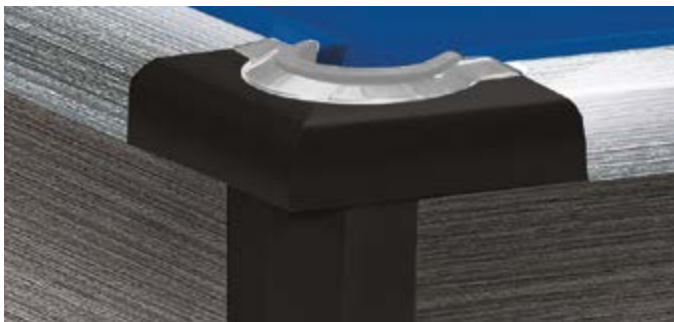

Тип стола	Размер игрового поля		Основа игрового поля	Толщина плиты	Количество ног
	в футах	в метрах			
Рус. пир.	9	2,54×1,27	Камень Super Stone Сланец Orero	40	4
	10	2,84×1,42			4
	11	3,20×1,60			4
	12	3,50×1,75	Камень Super Stone Сланец Orero, Orero Lux	45	4



HIGH-TECH



Киевница High-tech K-18



Светильник High-tech



Рама под картину High-tech



Зеркало High-tech

ВАРИАНТЫ ПОКРЫТИЯ КОЛЛЕКЦИИ HIGH-TECH

Венге



Текстура черная



Зебрано

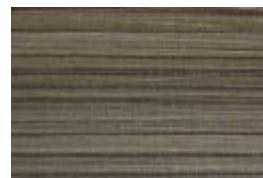

Шелк сталь



Тиковое дерево



Бильярдные коллекции
ЛИВЕРПУЛЬ-ЛЮКС





ЛИВЕРПУЛЬ-ЛЮКС

СОЧЕТАНИЕ ПРОФЕССИОНАЛЬНЫХ ИГРОВЫХ КАЧЕСТВ
И КОНКУРЕНТНОЙ СТОИМОСТИ

Б

ильярдная коллекция «Ливерпуль-Люкс» представляет собой воплощение лаконичности и профессионализма. Десятки клубов и сотни покупателей остановили свой выбор на этой демократичной модели.

Коллекция декорирована патиной (эффект старины), что придает натуральному дереву особую выразительность. Бильярдный стол может быть полностью изготовлен из массива ясеня либо выполнен в комбинированном варианте ясень/сосна. Шульцевское крепление ног обеспечивает

столу высокую устойчивость. Система плавающих гаек в вертикальном креплении бортов позволяет идеальным образом крепить борт к плите. Благодаря этой уникальной технологии борт и плита становятся единым монолитом. Профессиональные амортизаторы бортов Start Super Pro на долгие годы гарантируют отличный отскок шара.

Коллекция поставляется в разборном виде.

Для установки требуется профессиональный сборщик.

Фабрика «Старт» предоставляет 1 год гарантии со дня продажи.



СОЧЕТАНИЕ ПРОФЕССИОНАЛЬНЫХ ИГРОВЫХ КАЧЕСТВ
И КОНКУРЕНТНОЙ СТОИМОСТИ

ЛИВЕРПУЛЬ-ЛЮКС

Бильярдный стол «Ливерпуль-Люкс» представляет собой воплощение лаконичности и профессионализма. Десятки клубов и сотни покупателей остановили свой выбор на этой демократичной модели.

Стол декорирован патиной (эффект старины), что придает натуральному дереву особую выразительность.

«Ливерпуль-Люкс» может быть полностью изготовлен из массива ясеня либо выполнен в комбинированном варианте ясень/сосна. Шульцевское крепление ног обеспечивает столу высокую устойчивость. Система плавающих гаек в вертикальном креплении бортов позволяет идеальным образом крепить борт к плите. Благодаря этой уникальной

технологии борт и плита становятся единым монолитом. Профессиональные амортизаторы бортов Start Super Pro на долгие годы гарантируют отличный отскок шара.



Бильярдный стол «Ливерпуль-Люкс»

Материал стола: Массив ясеня

Сукно: Manchester-lux

Лузы: отделаны кожей ручной работы

Амортизаторы: Start Super Pro (рекомендованы ФБСР)



Тип стола	Размер игрового поля		Основа игрового поля	Толщина плиты	Вес, кг.	Количество ног
	в футах	в метрах				
Рус. пир./пул	9	2,54-1,27	Камень Super Stone Сланец Orego	40	600	6
Рус. пир.	10	2,84-1,42			850	
	11	3,20-1,60		1000	45	1250
	12	3,50-1,75				



ЛИВЕРПУЛЬ-ЛЮКС

СОЧЕТАНИЕ ПРОФЕССИОНАЛЬНЫХ ИГРОВЫХ КАЧЕСТВ
И КОНКУРЕНТНОЙ СТОИМОСТИ

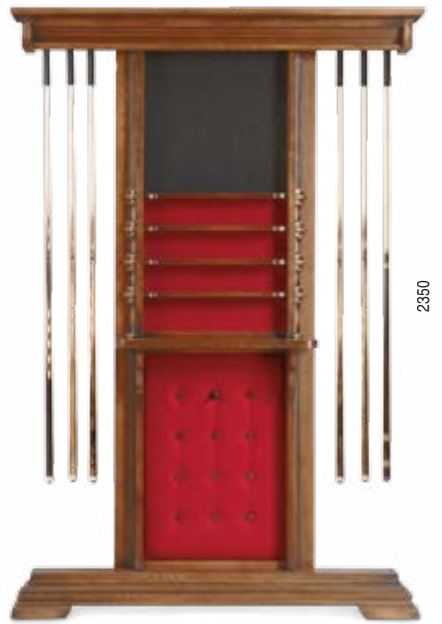

2350

1460

Киевница «Ливерпуль-Люкс» КР-1



1300

1030

Зеркало «Ливерпуль-Люкс»



3060

Светильник «Ливерпуль-Люкс»

650

2065



760

1060

Тумба «Ливерпуль-Люкс»



1380

1035

Столик барный «Ливерпуль-Люкс»



710

1000

Столик чайный «Ливерпуль-Люкс»



710

700

Столик «Ливерпуль-Люкс»



340

1190

Полка «Ливерпуль-Люкс»



1030

1300

Рама под картину
«Ливерпуль-Люкс»



1200

1800

Диван «Ливерпуль-Люкс»



1200

780

Кресло «Ливерпуль-Люкс»



1330

630

Стул «Ливерпуль-Люкс»



500

Торшер



290

160

Бра



Бильярдные коллекции
БАРОН-ЛЮКС





ИНДИВИДУАЛЬНОСТЬ И ЛАКОНИЧНЫЙ СТИЛЬ
ДЛЯ ПОКЛОННИКОВ КЛАССИКИ

К

Коллекция «Барон-Люкс» сочетает в себе лаконичные формы и неповторимую индивидуальность. Коллекция наполнит интерьер духом аристократичности, респектабельности и совершенного вкуса. Строгие формы коллекции придадут бильярдной элегантность и достоинство.

Бильярдный стол «Барон-Люкс» - это точность каждой детали и превосходные игровые качества. Элегантный бильярд с точеными ножками и лаконичными резными

элементами на лафете. Современные технологии производства профессиональных столов, используемые в конструкции этой модели, органично вписываются в аристократичный классический дизайн с подчеркнута строгими линиями. Лафет из деревянного массива сосны, покрытый шпоном ясеня или дуба, склеен из специальных брусков. Такая технология позволяет добиться идеальной жесткости – стол прослужит долгие годы в отличном состоянии.

Коллекция поставляется в разборном виде.

Для установки требуется профессиональный сборщик.

Фабрика «Старт» предоставляет 1 год гарантии со дня продажи.





Бильярдные коллекции

ИНДИВИДУАЛЬНОСТЬ И ЛАКОНИЧНЫЙ СТИЛЬ
ДЛЯ ПОКЛОННИКОВ КЛАССИКИ

БАРОН-ЛЮКС

«Барон-Люкс» - это точность каждой детали и превосходные игровые качества.

Стол придется по вкусу поклонникам классического стиля. Элегантный бильярд с точеными ножками и лаконичными резными элементами на лафете. Стол изготов-

ливается из отборного ясеня и сосны. Бильярдный стол «со вкусом», высочайшего уровня по всем своим игровым характеристикам. Современные технологии производства профессиональных столов, используемые в конструкции этой модели, органично вписываются в аристократичный клас-

сический дизайн с подчеркнута строгими линиями. Лафет из деревянного массива сосны, покрытый шпоном ясеня или дуба, склеен из специальных брусков. Такая технология позволяет добиться идеальной жесткости – стол прослужит долгие годы в отличном состоянии.



Бильярдный стол «Барон-Люкс»

Материал стола: Ясень/сосна, шпон

Сукно: Manchester-lux

Лузы: отделаны кожей ручной работы

Амортизаторы: Start Super Pro (рекомендованы ФБСР)

Дополнительно: декоративные резные элементы



Тип стола	Размер игрового поля		Основа игрового поля	Толщина плиты	Вес	Количество ног
	в футах	в метрах				
Рус. пир./ Пул	8	2,24×1,12	Камень Super Stone Сланец Orero	40	545	6
	9	2,54×1,27			650	
Рус. пир	10	2,84×1,42			815	
	11	3,20×1,60			1000	
	12	3,50×1,75		1250	8	
				45		



БАРОН-ЛЮКС

ИНДИВИДУАЛЬНОСТЬ И ЛАКОНИЧНЫЙ СТИЛЬ
ДЛЯ ПОКЛОННИКОВ КЛАССИКИ



1320

1000

Киевница «Барон-Люкс» КР-7-1



650

2065

3060

Светильник «Барон-Люкс»



1040

1200

Рама под картину «Барон-Люкс»



1200

1040

Зеркало «Барон-Люкс»



290

160

Бра



710

700

Столик «Барон-Люкс»



465

615

Полка «Барон-Люкс»



800

400

Табурет «Барон-Люкс»



1520

500

Торшер

Бильярдные столы ЭКСКЛЮЗИВНАЯ СЕРИЯ

Рекомендовано
Международным
комитетом
по пирамиде



ВЫСОЧАЙШИЙ БИЛЬЯРДНЫЙ СТАНДАРТ
ДЛЯ ПОКЛОННИКОВ ВЫСОКОЙ ЭСТЕТИКИ,
ИЗЯЩЕСТВА И РОСКОШИ

Любовь к морю имеет огромную историю, на протяжении тысячи лет оно не раз становилось началом и отправной точкой для создания самых знаменитых шедевров. Бильярдный стол «Морской» - это шедевр от Фабрики «Старт».

«Морской» соответствует высочайшему бильярдному стандарту и представляет собой высокую категорию игровых качеств. В его создании применены передовые технологии «Старт», используются эксклюзивные комплектующие и ценные материалы.

Весь декор стола «заточен» под морскую тематику, построение лафета придает столу сходство с палубой корабля, а впечатляющая роспись покоряет живописностью. Художники Фабрики выполняют ее вручную, в стилистике, схожей с кистью самых известных маринистов. Живописное полотно может быть сделано индивидуально под заказчика. И предпочитаемый водный пейзаж украсит именно ваш стол.

Бильярд «Морской» с массивной ручной резьбой по дереву и живописной росписью станет шедевром персональной бильярдной. Он придется по вкусу тем, кто влюблен в море, является поклонником высокой эстетики, изящества и роскоши.



Стол поставляется в разборном виде.
Для установки требуется профессиональный сборщик.
Фабрика «Старт» предоставляет 1 год гарантии со дня продажи.

МОРСКОЙ

В ОСНОВЕ СТОЛА - ЭКСКЛЮЗИВНАЯ МЕТАЛЛИЧЕСКАЯ НЕСУЩАЯ РАМА, ОБЕСПЕЧИВАЮЩАЯ НЕПРЕВЗОЙДЕННУЮ ЖЕСТКОСТЬ КОНСТРУКЦИИ И ВЫСОКИЕ ИГРОВЫЕ КАЧЕСТВА ПРОФЕССИОНАЛЬНОГО БИЛЬЯРДА.

Бильярдный стол «Морской»

Материал стола: массив клёна или ясеня

Сукно: Iwan Simonis 760

Лузы: отделаны кожей ручной работы

Амортизаторы: Start Super Pro (рекомендованы ФБСР)

Дополнительно: интегрирован металлический каркас

Тип стола	Размер игрового поля		Основа игрового поля	Толщина плиты	Вес, кг	Количество ног
	в футах	в метрах				
Рус. пир.	10	2,84×1,42	Сланец Ogero, Ogero Lux	40	1200	6
	11	3,20×1,60	Сланец Ogero		45	
	12	3,50×1,75	Сланец Ogero, Ogero Lux	1710		8
Снукер	10	2,95×1,46	Сланец Ogero	40	1200	6
	12	3,57×1,78		45	171	8



МОРСКОЙ

Бильярдные столы
ЭКСКЛЮЗИВНАЯ СЕРИЯ





Бильярдные столы ЭКСКЛЮЗИВНАЯ СЕРИЯ

Рекомендовано
Международным
комитетом
по пирамиде



РОСКОШНАЯ ЭЛЕГАНТНОСТЬ
В ЭКСКЛЮЗИВНОЙ КОМПЛЕКТАЦИИ



Представитель роскошной элегантности галереи эксклюзивных шедевров «Старт». Стилистика стола «Венеция-Люкс» отражает образ одноименного города, с его пышной архитектурой Эпохи Возрождения. Модель отличает особая роскошь отделки: золотая поталь украшает резной лафет ручной работы и элементы ног, тем самым делает силуэт бильярда выразительным и ярким.

Эксклюзивность стола не только в роскошной выкраске, но и во внутреннем содержании, в конструктиве. Металлическая несущая рама – залог совершенной жесткости конструкции и сохранения игровых качества профессионального бильярда на долгий срок эксплуатации. Стабильность усиливают винты ног увеличенного диаметра и литые латунные опорные чашки. Абсолютную горизонтальность поверхности обеспечивает юстировочная система.

ВЕНЕЦИЯ-ЛЮКС



Стол поставляется в разборном виде.
Для установки требуется профессиональный сборщик.
Фабрика «Старт» предоставляет 1 год гарантии со дня продажи.

В ОСНОВЕ СТОЛА – ЭКСКЛЮЗИВНАЯ МЕТАЛЛИЧЕСКАЯ НЕСУЩАЯ РАМА, ОБЕСПЕЧИВАЮЩАЯ НЕПРЕВЗОЙДЕННУЮ ЖЕСТКОСТЬ КОНСТРУКЦИИ И ВЫСОКИЕ ИГРОВЫЕ КАЧЕСТВА ПРОФЕССИОНАЛЬНОГО БИЛЬЯРДА.

- Бильярдный стол «Венеция-Люкс»
Материал стола: массив клёна или ясеня
Сукно: Manchester 800
Лузы: отделаны кожей ручной работы
Амортизаторы: Start Super Pro (рекомендованы ФБСР)
Дополнительно: интегрирован металлический каркас

Тип стола	Размер игрового поля		Основа игрового поля	Толщина плиты	Вес, кг	Количество ног
	в футах	в метрах				
Рус. пир.	10	2,84×1,42	Сланец Ogero, Ogero Lux	40	1120	6
	11	3,20×1,60	Сланец Ogero		1220	
	12	3,50×1,75	Сланец Ogero, Ogero Lux	45	1470	8
Снукер	10	2,95×1,46	Сланец Ogero	40	1120	6
	12	3,57×1,78		45	1470	8



ВЕНЕЦИЯ-ЛЮКС

Бильярдные столы
ЭКСКЛЮЗИВНАЯ СЕРИЯ



Бильярдные столы ЭКСКЛЮЗИВНАЯ СЕРИЯ

Рекомендовано
Международным
комитетом
по пирамиде



ЭФФЕКТИВНЫЙ, ЭКЗОТИЧНЫЙ
КЛАССИЧЕСКИЙ БИЛЬЯРД

Экзотический представитель галереи эксклюзивных бильярдных столов Фабрики «Старт». Конструкция стола вобрала лучшие бильярдные характеристики, которые легли в основу построения легендарных столов «Ливерпуль», многократно доказавших свое превосходство на мировых турнирах.

Современные технологии в изготовлении, эксклюзивные комплектующие, выразительная комбинация дерева и шпона, авторская многослойная техника нанесения высококачественного лака, игровые характеристики высокого стандарта – главные преимущества бильярдного стола «Ливерпуль-Экзотик».

Но основная притягательность стола в его эпатажности. Лафет и борта отделаны шпоном, весь стол покрыт итальянским лаком. Экзотический эффект новизны в классической форме. «Ливерпуль-Экзотик» станет главным аккордом изысканного интерьера высокого стиля.

ЛИВЕРПУЛЬ-ЭКЗОТИК



Стол поставляется в разборном виде.
Для установки требуется профессиональный сборщик.
Фабрика «Старт» предоставляет 1 год гарантии со дня продажи.

Бильярдный стол «Ливерпуль-Экзотик»

Материал стола: ясень/сосна/ /палисандр красный.

Сукно: Manchester-lux

Лузы: отделаны кожей ручной работы

Амортизаторы: Start Super Pro (рекомендованы ФБСР)

Тип стола	Размер игрового поля		Основа игрового поля	Толщина плиты	Вес, кг.	Количество ног
	в футах	в метрах				
Рус. пир./ пул	9	2,54×1,27	Камень Super Stone Сланец Ogero	40	698	6
Рус. пир.	10	2,84×1,42			850	
	11	3,20×1,60			1000	
	12	3,50×1,75	Камень Super Stone Сланец Ogero Lux	45	1250	8



ЛИВЕРПУЛЬ-ЭКЗОТИК

Бильярдные столы
ЭКСКЛЮЗИВНАЯ СЕРИЯ





Бильярдные столы ЭКСКЛЮЗИВНАЯ СЕРИЯ

Рекомендовано
Международным
комитетом
по пирамиде



ПРЕВОСХОДСТВО ВСЕХ ДЕТАЛЕЙ
В ВЫРАЗИТЕЛЬНОМ ОБРАЗЕ



Этот бильярдный стол занимает значимое место в галерее эксклюзивных шедевров «Старт». Он сосредоточил в себе все лучшие конструктивные характеристики стола «Ливерпуль» – ставшие уже бильярдной легендой и доказавшие свое превосходство на многочисленных турнирах мирового уровня.

Передовые технологии изготовления, эксклюзивность комплектующих, ценность материалов, высокая категория игровых качеств - все эти важнейшие факторы объединяет модель «Ливерпуль-Краколет». Но доминантой является внешний образ. Многокомпонентная технология кракелюра позволяет добиться выразительной «сети морщин и трещин» и создать уникальную поверхность бильярдного стола. Многослойный лак и выкраска кракле «работают» на притягательный образ винтажного стиля. Такой эффектный бильярдный стол станет украшением изысканных, ярких и даже эпатажных интерьеров.

Цвета выкраски стола «Ливерпуль-Краколет»



ЛИВЕРПУЛЬ-КРАКОЛЕТ



Стол поставляется в разборном виде. Для установки требуется профессиональный сборщик. Фабрика «Старт» предоставляет 1 год гарантии со дня продажи.

Бильярдный стол «Ливерпуль-Краколет»

Материал стола: ясень/сосна

Сукно: Manchester-lux

Лузы: отделаны кожей ручной работы

Амортизаторы: Start Super Pro (рекомендованы ФБСР)

Тип стола	Размер игрового поля		Основа игрового поля	Толщина плиты	Вес, кг.	Количество ног
	в футах	в метрах				
Рус. пир./ пул	9	2,54*1,27	Камень Super Stone Сланец Ogero	40	650	6
Рус. пир.	10	2,84*1,42			770	
	11	3,20*1,60			1000	8
	12	3,50*1,75	Камень Super Stone Сланец Ogero Lux	45	1200	



ЛИВЕРПУЛЬ-КРАКОЛЕТ

Бильярдные столы
ЭКСКЛЮЗИВНАЯ СЕРИЯ



Бильярдные столы СУПЕРПРОФЕССИОНАЛЬНАЯ СЕРИЯ

Рекомендовано
Международным
комитетом
по пирамиде



Стол для элитных клубов и домашних бильярдных, разработанный при участии ведущих профессионалов бильярдного спорта России. Изготовлен из ценных пород дерева (дуба, ясеня) или в сочетании дуба, ясеня с ангарской сосной.

Благодаря прочному несущему металлокаркасу, органично вписанному в деревянный массив «Чемпион-Клуб», стол сохраняет абсолютную стабильность в течение долгих лет эксплуатации. Специальные прокладки между плитами игрового поля и металлической рамой гасят вибрацию. Плиты фиксируются к раме мощными медными винтами.

Уникальная юстировочная система позволяет идеально выровнять игровую поверхность стола. «Чемпион-Клуб» имеет максимальное количество точек юстировки плит: на 10-футовом столе расположено 40 точек опоры.

Стол поставляется в разборном виде. Для установки требуется профессиональный сборщик. Фабрика «Старт» предоставляет 1 год гарантии со дня продажи.

ОФИЦИАЛЬНЫЙ СТОЛ ЧЕМПИОНАТА МИРА - 2009, КУБКА ЕВРОПЫ - 2010,
КУБКА МИРА - 2011, ЧЕМПИОНАТА РОССИИ - 2015

ЧЕМПИОН-КЛУБ

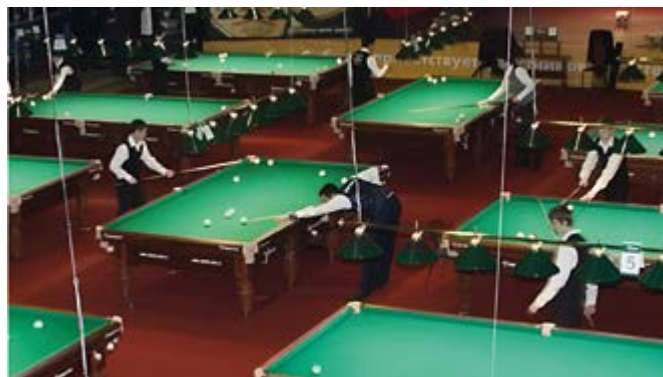

Чемпионат мира. г. Новосибирск, 2009 год.



Кубок мира. г. Ростов-на-Дону, 2011 год.



В ОСНОВЕ СТОЛА – ЭКСКЛЮЗИВНАЯ МЕТАЛЛИЧЕСКАЯ НЕСУЩАЯ РАМА, ОБЕСПЕЧИВАЮЩАЯ НЕПРЕВЗОЙДЕННУЮ ЖЕСТКОСТЬ КОНСТРУКЦИИ И ВЫСОКИЕ ИГРОВЫЕ КАЧЕСТВА ПРОФЕССИОНАЛЬНОГО БИЛЬЯРДА.

Бильярдный стол «Чемпион-Клуб»

Материал стола: ясень или дуб/сосна

Сукно: Manchester 800

Лузы: отделаны кожей ручной работы

Амортизаторы: Start Super Pro (рекомендованы ФБСР)

Тип стола	Размер игрового поля		Основа игрового поля	Толщина плиты	Вес, кг	Количество ног
	в футах	в метрах				
Рус. пир.	10	2,84×1,42	Камень Super Stone Сланец Orero	40	1100	6
	11	3,20×1,60			1200	
	12	3,50×1,75	Камень Super Stone Сланец Orero, Orero Lux	45	1450	8



ЧЕМПИОН-КЛАБ

Бильярдные столы
СУПЕРПРОФЕССИОНАЛЬНАЯ СЕРИЯ



Бильярдные столы ПРОФЕССИОНАЛЬНАЯ СЕРИЯ

Рекомендовано
Международным
комитетом
по пирамиде



«Ливерпуль-Клуб» создан для тех, кто ценит высокий профессиональный уровень бильярдного оборудования. Оригинальные ноги придают классическому дизайну бильярда особое изящество.

В конструкции стола используется уникальная разработка Фабрики «Старт» – усиленная металлическая рама. В условиях интенсивной эксплуатации, что характерно, например, для бильярдных клубов, такая модель прослужит длительное время, сохранив стабильность и отличные игровые свойства.

Также в конструкции «Ливерпуль-Клуб» применена система плавающих гаек в креплении бортов.

Стол поставляется в разборном виде. Для установки требуется профессиональный сборщик. Фабрика «Старт» предоставляет 1 год гарантии со дня продажи.

ЛИВЕРПУЛЬ - КЛАБ

ОФИЦИАЛЬНЫЙ СТОЛ ЧЕМПИОНАТА МИРА – 2009,2012,2013,
ЧЕМПИОНАТА ЕВРОПЫ - 2012, КУБКА ЕВРОПЫ – 2010, КУБКА МИРА – 2011



Кубок мира. г. Югорск, 2011 год.



Чемпионат мира. г. Кемерово, 2013 год.



В ОСНОВЕ СТОЛА – ИНДИВИДУАЛЬНАЯ МЕТАЛЛИЧЕСКАЯ НЕСУЩАЯ РАМА, ОБЕСПЕЧИВАЮЩАЯ НЕПРЕВЗОЙДЕННУЮ ЖЕСТКОСТЬ КОНСТРУКЦИИ И ВЫСОКИЕ ИГРОВЫЕ КАЧЕСТВА ПРОФЕССИОНАЛЬНОГО БИЛЬЯРДА.
спецификация на стр. 124.

Бильярдный стол «Ливерпуль-Клуб»
Материал стола: ясень или дуб/сосна
Сукно: Manchester-lux
Лузы: отделаны кожей ручной работы
Амортизаторы: Start Super Pro (рекомендованы ФБСР)

Тип стола	Размер игрового поля		Основа игрового поля	Толщина плиты	Вес, кг	Количество ног
	в футах	в метрах				
Рус. пир.	10	2,84×1,42	Камень Super Stone Сланец Orero	40	860	6
	11	3,20×1,60			1030	
	12	3,50×1,75	Камень Super Stone Сланец Orero, Orero Lux	45	1350	8



ЛИВЕРПУЛЬ - КЛАБ

Бильярдные столы
ПРОФЕССИОНАЛЬНАЯ СЕРИЯ



Бильярдные столы ПРОФЕССИОНАЛЬНАЯ СЕРИЯ

Рекомендовано
Международным
комитетом
по пирамиде



Стол World Masters выпускается для истинных ценителей бильярда и приверженцев профессиональной игры. Его конструкция создана на основе стола «Ливерпуль-Клуб» профессиональной серии, поэтому обладает аналогичными высокими игровыми характеристиками. Классический дизайн World Masters великолепно гармонирует с оригинальной выкраской, придавая столу особый шарм.

В конструкции стола используется уникальная разработка Фабрики «Старт» – усиленная металлическая рама, что позволяет модели в условиях интенсивной эксплуатации (например, в бильярдных клубах) прослужить долго и надежно сохранить отличные игровые свойства. Также в конструкции World Masters применена система плавающих гаек в креплении бортов.

Стол изготовлен по высшим спортивным стандартам для проведения соревнований мирового уровня. Чемпионат Мира-2013 проходил на 24 бильярдных столах. V Азиатские игры-2017 проходили на 14 бильярдных столах World Masters.

Стол поставляется в разборном виде. Для установки требуется профессиональный сборщик. Фабрика «Старт» предоставляет 1 год гарантии со дня продажи.



WORLD MASTERS

ОФИЦИАЛЬНЫЙ СТОЛ ВСЕМИРНЫХ АЗИАТСКИХ ИГР – 2017,
ЧЕМПИОНАТА МИРА – 2013.
МАСТЕРСКОЕ СОЧЕТАНИЕ ИГРОВЫХ КАЧЕСТВ И СТИЛЬНОГО ДИЗАЙНА



Чемпионат мира. г. Якутск, 2013 год.



V Азиатские игры. Туркменистан, г. Ашхабад, 2017 д.



В ОСНОВЕ СТОЛА – ИНДИВИДУАЛЬНАЯ МЕТАЛЛИЧЕСКАЯ НЕСУЩАЯ РАМА, ОБЕСПЕЧИВАЮЩАЯ НЕПРЕВЗОЙДЕННУЮ ЖЕСТКОСТЬ КОНСТРУКЦИИ И ВЫСОКИЕ ИГРОВЫЕ КАЧЕСТВА ПРОФЕССИОНАЛЬНОГО БИЛЬЯРДА.
спецификация на стр. 124.

Бильярдный стол World Masters
Материал стола: массив ясеня или дуб/сосна
Сукно: Manchester-lux
Лузы: отделаны кожей ручной работы
Амортизаторы: Start Super Pro (рекомендованы ФБСР)

Тип стола	Размер игрового поля		Основа игрового поля	Толщина плиты	Вес, кг	Количество ног
	в футах	в метрах				
Рус. пир.	10	2,84×1,42	Камень Super Stone Сланец Orero	40	860	6
	11	3,20×1,60			1030	
	12	3,50×1,75	Камень Super Stone Сланец Orero, Orero Lux	45	1350	8



WORLD MASTERS

Бильярдные столы
ПРОФЕССИОНАЛЬНАЯ СЕРИЯ



Бильярдные столы ПРОФЕССИОНАЛЬНАЯ СЕРИЯ

Рекомендовано
Международным
комитетом
по пирамиде



В

основу изготовления модели «Ливерпуль» легли инновационные технологии производства и собственные уникальные разработки Фабрики. Эти бильярдные столы всецело соответствуют высоким стандартам, они безупречно прошли проверку многочисленными турнирами мирового масштаба и по праву заслужили титул легендарных бильярдных столов.

Стол может быть изготовлен из массива ясеня, либо выполнен в комбинированном варианте ясень/сосна. Шульцевское крепление ног обеспечивает столу высокую устойчивость. Система плавающих гаек в вертикальном креплении бортов позволяет идеальным образом крепить борт к плите. Благодаря этой уникальной технологии борт и плита становятся единым монолитом. Профессиональные амортизаторы бортов Start Super Pro на долгие годы гарантируют отличный отскок шара.

Стол поставляется в разборном виде.

Для установки требуется профессиональный сборщик. Фабрика «Старт» предоставляет 1 год гарантии со дня продажи.



ЛИВЕРПУЛЬ

ОФИЦИАЛЬНЫЙ СТОЛ ЧЕМПИОНАТА ЕВРОПЫ - 2012,
ЧЕМПИОНАТА МИРА - 2009, 2014, 2015, 2016, 2018 ГОДОВ,
ФИНАЛА ЧЕМПИОНАТА РОССИИ - 2014, СУПЕРФИНАЛА ЧЕМПИОНАТА
МИРА-2015, КОМАНДНОГО ЧЕМПИОНАТА МИРА-2015,
ОТКРЫТОГО ЧЕМПИОНАТА АЗИИ-2015



Чемпионат мира. г. Томск, 2015 год.



Чемпионат мира. г. Ростов-на-Дону, 2015 год.

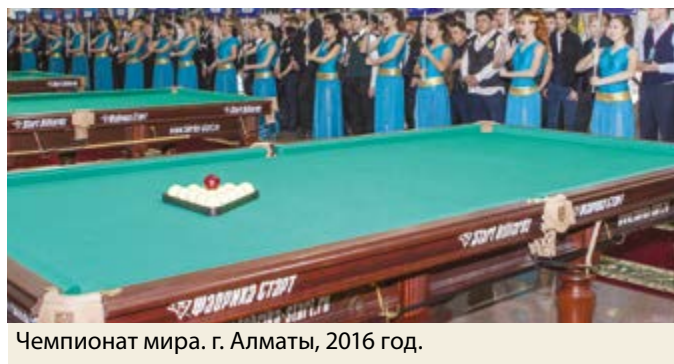

Чемпионат мира. г. Алматы, 2016 год.



Чемпионат мира. г. Алматы, 2018 год.

Бильярдный стол «Ливерпуль»

Материал стола: массив ясеня или ясень/сосна

Сукно: Manchester-lux

Лузы: отделаны кожей ручной работы

Амортизаторы: Start Super Pro (рекомендованы ФБСР)

Тип стола	Размер игрового поля		Основа игрового поля	Толщина плиты	Вес, кг	Количество ног
	в футах	в метрах				
Рус. пир	10	2,84×1,42	Камень Super Stone Сланец Orero	40	850	6
	11	3,20×1,60		45	1000	8
	12	3,50×1,75			1250	
Рус.пир/ Пул	8	2,24×1,12	40	540	6	
	9	2,54×1,27		690	6	
Снукер	12	3,57×1,78	Сланец Orero	45	1250	8



ЛИВЕРПУЛЬ

Бильярдные столы
ПРОФЕССИОНАЛЬНАЯ СЕРИЯ



Бильярдные столы ПРОФЕССИОНАЛЬНАЯ СЕРИЯ

Рекомендовано
Международным
комитетом
по пирамиде



В

Столы «Арсенал» - официальные столы турнира за звание «Абсолютного чемпиона мира по пирамиде». Бильярдный стол «Арсенал» отвечает всем требованиям, предъявляемым к профессиональным столам для бильярда. «Арсенал» представляет сочетание высоких игровых качеств в лаконичном внешнем виде.

Изготовлен из натурального дерева березы и сосны. Шульцевское крепление ног обеспечивает столу высокую устойчивость. Система плавающих гаек в вертикальном креплении бортов позволяет идеальным образом крепить борт к плите. Благодаря этой технологии увеличивается жёсткость всей конструкции стола. Резина START Super Pro сертифицирована ФБСР и на сегодняшний день не имеет аналогов в России.

Основа игрового поля может быть выполнена из природного сланца ORERO или камня SUPER STONE.

Модель стола имеет три вида комплектации – «Стандарт», «Про», «Люкс» – отличающихся чашками опор и скобами луз.

Стол поставляется в разборном виде.

Для установки требуется профессиональный сборщик. Фабрика «Старт» предоставляет 1 год гарантии со дня продажи.

СТОЛЫ СЕРИИ «АРСЕНАЛ» - ОФИЦИАЛЬНЫЕ СТОЛЫ СУПЕРФИНАЛА ЧЕМПИОНАТА МИРА-2016. СОЧЕТАНИЕ ВЫСОКИХ ИГРОВЫХ КАЧЕСТВ В ЛАКОНИЧНОМ ВНЕШНЕМ ВИДЕ.

АРСЕНАЛ



Суперфинал чемпионат мира. г. Югорск, 2016 год.



Суперфинал чемпионат мира. г. Югорск, 2016 год.



Суперфинал чемпионат мира. г. Югорск, 2016 год.

Бильярдный стол «Арсенал»
Материал стола: береза/сосна
Сукно: King
Лузы: отделаны кожей ручной работы
Амортизаторы: Start Super Pro (рекомендованы ФБСР)

Тип стола	Размер игрового поля		Основа игрового поля	Толщина плиты	Вес, кг	Количество ног
	в футах	в метрах				
Рус. пир	10	2,84x1,42	Камень Super Stone Сланец Orero	40	800	6
	11	3,20x1,60			1000	
	12	3,50x1,75		45	1250	
Рус.пир/Пул	8	2,24x1,12	40	540	6	
	9	2,54x1,27		650	6	



АРСЕНАЛ

Бильярдные столы
ПРОФЕССИОНАЛЬНАЯ СЕРИЯ



Бильярдные столы ПРОФЕССИОНАЛЬНАЯ СЕРИЯ

Рекомендовано
Международным
комитетом
по пирамиде



В

Столы «Арсенал» - официальные столы турнира за звание «Абсолютного чемпиона мира по пирамиде». Бильярдный стол «Арсенал II» отвечает всем требованиям, предъявляемым к профессиональным столам для бильярда. В его конструкции применены новейшие технологии изготовления, которые до совершенства отработаны Фабрикой «Старт» и проверены временем.

Стол одновременно сочетает достойное качество, органичный дизайн и оптимальную цену. Изготовлен из натурального дерева (береза/сосна). Шульцевское крепление ног обеспечивает столу высокую устойчивость. Система плавающих гаек в вертикальном креплении бортов позволяет идеальным образом крепить борт к плите. Благодаря этой уникальной технологии борт и плита становятся единым монолитом. Профессиональные амортизаторы бортов Start Super Pro на долгие годы гарантируют отличный отскок шара.

Основа игрового поля может быть выполнена из природного сланца ORERO или камня SUPER STONE.

Модель стола имеет три вида комплектации – «Стандарт», «Про», «Люкс» – отличающихся чашками опор и скобами луз.

Стол поставляется в разборном виде.

Для установки требуется профессиональный сборщик. Фабрика «Старт» предоставляет 1 год гарантии со дня продажи.

АРСЕНАЛ II

СТОЛЫ СЕРИИ «АРСЕНАЛ» - ОФИЦИАЛЬНЫЕ СТОЛЫ СУПЕРФИНАЛА ЧЕМПИОНАТА МИРА-2016. СДОСТОЙНОЕ КАЧЕСТВО, ОРГАНИЧНЫЙ ДИЗАЙН, ОПТИМАЛЬНАЯ ЦЕНА.



Суперфинал чемпионат мира. г. Югорск, 2016 год.



Суперфинал чемпионат мира. г. Югорск, 2016 год.



Суперфинал чемпионат мира. г. Югорск, 2016 год.

Бильярдный стол «Арсенал II»
Материал стола: береза/сосна
Сукно: King
Лузы: отделаны кожей ручной работы
Амортизаторы: Start Super Pro (рекомендованы ФБСР)

Тип стола	Размер игрового поля		Основа игрового поля	Толщина плиты	Вес, кг	Количество ног
	в футах	в метрах				
Рус. пир	10	2,84x1,42	Камень Super Stone Сланец Orero	40	800	6
	11	3,20x1,60			1000	8
	12	3,50x1,75		45	1250	
Рус.пир/Пул	8	2,24x1,12		40	540	6
	9	2,54x1,27			650	6



АРСЕНАЛ II

Бильярдные столы
ПРОФЕССИОНАЛЬНАЯ СЕРИЯ





Бильярдные столы
ПРОФЕССИОНАЛЬНАЯ СЕРИЯ

ПРЕЗИДЕНТ-ЛАЙТ

ЭТАЛОН БИЛЬЯРДОВ «ПРЕЗИДЕНТ»
В ДОСТОЙНОМ И ДОСТУПНОМ ВАРИАНТЕ

Рекомендовано
Международным
комитетом
по пирамиде



Этот стол является представителем «Президентов» – линейки столов высочайшего уровня, сосредоточил в себе прогрессивные достижения бильярдной индустрии. Модель максимально приближена к эталонному уровню в бильярде – супер-профессиональным столам. Все комплектующие и материалы неизменно высокого уровня, конструкцией не предусмотрена усиленная металлическая рама, поэтому удалось снизить стоимость модели, сделав «Президент-Лайт» достойным и доступным вариантом.

Стол поставляется в разборном виде.
Для установки требуется профессиональный сборщик.
Фабрика «Старт» предоставляет 1 год гарантии со дня продажи.



Бильярдный стол «Президент-Лайт»
Материал стола: массив ясеня или дуба
Сукно: Manchester800
Лузы: отделаны кожей ручной работы
Амортизаторы: Start Super Pro (рекомендованы ФБСР)

Тип стола	Размер игрового поля		Основа игрового поля	Толщина плиты	Вес, кг	Количество ног
	в футах	в метрах				
Рус. пир	10	2,84x1,42	Камень Super Stone Сланец Orero	40	850	6
	11	3,20x1,60		45	1000	8
	12	3,50x1,75			1250	
Рус.пир/ Пул	9	2,54x1,27		40	690	6



ЛИВЕРПУЛЬ III

СОЧЕТАНИЕ ЛАКОНИЧНОЙ ФОРМЫ С КАЧЕСТВЕННЫМ СОДЕРЖАНИЕМ



Стол поставляется в разборном виде.
Для установки требуется профессиональный сборщик.
Фабрика «Старт» предоставляет 1 год гарантии со дня продажи.

Бильярдный стол «Ливерпуль III»

Материал стола: массив ясеня или ясень/сосна

Сукно: Manchester-lux

Лузы: отделаны кожей ручной работы

Амортизаторы: Start Super Pro (рекомендованы ФБСР)

Тип стола	Размер игрового поля		Основа игрового поля	Толщина плиты	Вес, кг	Количество ног
	в футах	в метрах				
Рус. пир	10	2,84x1,42	Камень Super Stone Сланец Orero	40	850	6
	11	3,20x1,60			1000	
	12	3,50x1,75		1250	8	
Рус.пир/ Пул	8	2,24x1,12	40	540		6
	9	2,54x1,27		690	6	



Бильярдные столы
ПРОФЕССИОНАЛЬНАЯ СЕРИЯ

Рекомендовано
Международным
комитетом
по пирамиде



В основу этой модели легли технологические разработки, успешно реализованные в производстве зарекомендовавших себя столов профессиональной серии «Ливерпуль».

Шульцевское крепление ног обеспечивает столу высокую устойчивость. Система плавающих гаек в вертикальном креплении бортов позволяет увеличить количество точек крепления борта к плите. За счет этого удар становится бесшумным, с правильной и точной траекторией.

Профессиональные амортизаторы бортов Start Super Pro, сертифицированные ФБСР, на сегодняшний день не имеющие аналогов в России, на долгие годы гарантируют отличный отскок шара.

Бильярдные столы ПРОФЕССИОНАЛЬНАЯ СЕРИЯ

ВЕРСАЛЬ

ПРОФЕССИОНАЛ ЭЛИТНОГО ПРОИСХОЖДЕНИЯ

Рекомендовано
Международным
комитетом
по пирамиде



Стол поставляется в разборном виде.
Для установки требуется профессиональный сборщик.
Фабрика «Старт» предоставляет 1 год гарантии со дня
продажи.

«Версаль» выгодно отличается выкраской, построенной на контрасте, уравновешенным и стильным декором, общей гармонией форм.

Шульцевское крепление ног обеспечивает столу высокую устойчивость. Система плавающих гаек в бортах с вертикальным креплением позволяет идеальным образом выставить борт по отношению к плите и максимально притянуть их друг к другу, превратив в единый монолит.

Этот бильярдный стол займет достойное место как в специализированном клубе, так и в интерьере домашней бильярдной.

Цвета выкраски
стола «Версаль»



Бильярдный стол «Версаль»
Материал стола: массив ясеня или ясень/сосна
Сукно: Manchester-lux
Лузы: отделаны кожей ручной работы
Амортизаторы: Start Super Pro (рекомендованы ФБСР)

Тип стола	Размер игрового поля		Основа игрового поля	Толщина плиты	Вес, кг.	Количество ног
	в футах	в метрах				
Рус. пир./ пул	8	2,24×1,12	Камень Super Stone Сланец Orero	40	540	4
	9	2,54×1,27			690	
Рус. пир.	10	2,84×1,42			850	6
	11	3,20×1,60			1000	
Рус. пир.	12	3,50×1,75	Камень Super Stone Сланец Orero, Orero Lux	45	1250	8



БАРОН / БАРОН II

СОЧЕТАНИЕ ЛАКОНИЧНОЙ ФОРМЫ С КАЧЕСТВЕННЫМ СОДЕРЖАНИЕМ



Стол поставляется в разборном виде.
Для установки требуется профессиональный сборщик.
Фабрика «Старт» предоставляет 1 год гарантии со дня продажи.

- Бильярдный стол «Барон» / «БаронII»
- Материал стола:** ясень/сосна/шпон или ясень/сосна
- Сукно:** King
- Лузы:** отделаны кожей ручной работы
- Амортизаторы:** Start Super Pro (рекомендованы ФБСР)

Тип стола	Размер игрового поля		Основа игрового поля	Толщина плиты	Вес	Количество ног
	в футах	в метрах				
Рус. пир./ Пул	8	2,24×1,12	Камень Super Stone Сланец Orego	40	540	6
	9	2,54×1,27			650	
Рус. пир	10	2,84×1,42			850	
	11	3,20×1,60			1000	
	12	3,50×1,75		1250	8	



Современные технологии производства профессиональных столов, используемые в конструкции этой модели, органично вписываются в аристократичный дизайн – классический, с подчеркнуто строгими линиями. Лафет из деревянного массива, покрытый шпоном ясеня или дуба, склеен из специальных брусков. Такая технология позволяет добиться идеальной жесткости – стол прослужит долгие годы в отличном состоянии. В отличие от стола «Барон», лафет стола «Барон II» изготавливается из деревянного массива ясеня/сосны без шпонирования, а также комплектуется более экономичным вариантом луз и чашек опор.

Бильярдные столы
ПРОФЕССИОНАЛЬНАЯ СЕРИЯ

Рекомендовано
Международным
комитетом
по пирамиде



Бильярдные столы
ПРОФЕССИОНАЛЬНАЯ СЕРИЯ

ТУРНИРНЫЙ

ЛУЧШИЕ РОССИЙСКИЕ БИЛЬЯРДНЫЕ СТОЛЫ В СВОЕМ КЛАССЕ
ДЛЯ ПРОВЕДЕНИЯ ЧЕМПИОНАТОВ ПО ПУЛУ



Рекомендовано
Международным
комитетом
по пирамиде



Соответствует всем требованиям Европейской Федерации Лузного Бильярда. В разработке стола участвовали лучшие спортсмены-профессионалы.

В конструкцию и комплектацию стола заложены все новейшие достижения мировой бильярдной индустрии. Стол имеет прочную конструкцию рамы, оборудован счетчиком очков и разделительными полками для шаров. Бильярд «Турнирный» рассчитан на максимально длительное и интенсивное использование. Стол изготавливается из современных долговечных материалов и покрывается прочным антипригарным пластиком (Германия).

Стол поставляется в разборном виде. Для установки требуется профессиональный сборщик. Фабрика «Старт» предоставляет 1 год гарантии со дня продажи.



- Бильярдный стол «Турнирный»
- Материал стола:** пластик
- Сукно:** Iwan Simonis 860 (Бельгия)
- Лузы:** специальные декоративные угловые накладки, резинопластиковые отбойники
- Амортизаторы:** Start Super Pro (рекомендованы ФБСР)

Стандартные варианты отделки пластиком



Тип стола	Размер игрового поля		Основа игрового поля	Вес, кг	Толщина плиты
	в футах	в метрах			
Пул	8	2,24×1,12	Камень Super Stone Сланец Orero	560	40
	9	2,54×1,27		680	



ТУРНИРНЫЙ II

ОДИН ИЗ ЛУЧШИХ РОССИЙСКИХ БИЛЬЯРДНЫХ СТОЛОВ ДЛЯ ПРОВЕДЕНИЯ СОРЕВНОВАНИЙ ПО ПУЛУ



Стол поставляется в разборном виде.
Для установки требуется профессиональный сборщик.
Фабрика «Старт» предоставляет 1 год гарантии со дня продажи.

Бильярдный стол «Турнирный II»

Материал стола: пластик

Сукно: Manchester -lux

Лузы: специальные декоративные угловые накладки, резинопластиковые отбойники

Амортизаторы: Start Super Pro (рекомендованы ФБСР)

Стандартные варианты отделки пластиком



Тип стола	Размер игрового поля		Основа игрового поля	Вес, кг	Толщина плиты
	в футах	в метрах			
Пул	8	2,24×1,12	Камень Super Stone Сланец Orego	520	40
	9	2,54×1,27		630	



Бильярдный стол «Турнирный II» в настоящий момент является одним из лучших столов своего класса в России и может быть использован в соревнованиях любого уровня. Стол оснащен системой точной юстировки плит.

Несмотря на то, что стол «Турнирный II» предназначен в основном для проведения чемпионатов по пулу, он также подойдет для дружеских домашних соревнований и приятного времяпрепровождения в клубе. Вы наверняка оцените его стильный дизайн, практичность и удобство в использовании.

Бильярдные столы
ПРОФЕССИОНАЛЬНАЯ СЕРИЯ

Рекомендовано
Международным
комитетом
по пирамиде





Бильярдные столы
ПРОФЕССИОНАЛЬНАЯ СЕРИЯ

РЫЦАРЬ

ОРИГИНАЛЬНЫЙ СТОЛ ДЛЯ ПРИЯТНОЙ ИГРЫ



Рекомендовано
Международным
комитетом
по пирамиде



И

Прекрасное сочетание оригинального дизайна и высоких игровых качеств.

Стабильность конструкции обеспечивает «шульцевское» крепление ног с царгами и увеличенный диаметр опор. Несущая рама, оснащенная 36-ю юстировочными точками, позволяет идеально отрегулировать игровую поверхность стола. Лафет и ноги декорируются необычными резными элементами.

Стол поставляется в разборном виде.
Для установки требуется профессиональный сборщик.
Фабрика «Старт» предоставляет 1 год гарантии со дня продажи.



- Бильярдный стол «Рыцарь»
- Материал стола:** массив ясеня или дуба
- Сукно:** Manchester 800
- Лузы:** отделаны кожей ручной работы
- Амортизаторы:** Start Super Pro (рекомендованы ФБСР)

Тип стола	Размер игрового поля		Основа игрового поля	Толщина плиты	Вес, кг.	Количество ног
	в футах	в метрах				
Рус. пир./ пул	9	2,54×1,27	Камень Super Stone Сланец Orero	40	690	6
	10	2,84×1,42			860	6
Рус. пир.	12	3,50×1,75	Камень Super Stone Сланец Orero, Orero Lux	45	1300	8



ОЛИМП / ОЛИМП-ЛЮКС

ЛУЧШИЙ ПРЕДСТАВИТЕЛЬ ЛЮБИТЕЛЬСКОЙ СЕРИИ СТОЛОВ ДЛЯ БИЛЬЯРДА

Бильярдные столы
ЛЮБИТЕЛЬСКАЯ СЕРИЯ



Стол поставляется в разборном виде.
Для установки требуется профессиональный сборщик.
Фабрика «Старт» предоставляет 1 год гарантии со дня продажи.

Бильярдный стол «Олимп» / «Олимп-Люкс»

Материал стола: береза/сосна

Сукно: King

Лузы: отделаны кожей ручной работы

Амортизаторы: Start Super Pro (рекомендованы ФБСР)

Тип стола	Размер игрового поля		Основа игрового поля	Толщина плиты	Вес, кг	Количество ног
	в футах	в метрах				
Рус. пир./ Пул	7	2,00*1,00	ЛДСП Камень Super Stone Сланец Orero	40	450	4
	8	2,24*1,12			530	
	9	2,54*1,27			610	
Рус. пир.	10	2,84*1,42			800	8
	11	3,20*1,60			1000	
	12	3,50*1,75			1200	



«Олимп» и «Олимп-Люкс» – вершина модельного ряда бильярдных столов любительской серии, благодаря чему и заслужил свое название. В столах используется принципиально новое, улучшенное соединение ног и лафета. Такая конструкция повышает его устойчивость и прочность, максимально приближая модель к профессиональной серии. Фабрике удалось создать недорогой в своем классе бильярд с высокими игровыми характеристиками.
«Олимп-Люкс» отличается от «Олимп» улучшенным вариантом скоб луз и чашек опор.

Рекомендовано
Международным
комитетом
по пирамиде





ДОМАШНИЙ ЛЮКС II

НЕДОРОГОЙ И ЭЛЕГАНТНЫЙ ВАРИАНТ ДЛЯ ПЕРСОНАЛЬНОЙ БИЛЬЯРДНОЙ

Рекомендовано
Международным
комитетом
по пирамиде



Элегантный внешний вид, улучшенный дизайн бильярдного стола «Домашний Люкс II» дополняют такие важные аспекты, как надежность и качество. Модель отличаются выразительный образ, фигурная форма ног, декоративные элементы на лафете, улучшенные борта.

Бильярдный стол «Домашний Люкс II» оптимален для установки в загородном доме, квартире или офисном помещении. Олицетворяя классический стиль, этот бильярдный стол органично впишется в любой интерьер.

Стол изготовлен из натурального дерева, борта - из массива сосны.



Бильярдный стол «Домашний Люкс II»
Материал стола: береза/сосна
Сукно: King
Лузы: отделаны кожей ручной работы
Амортизаторы: Start Super Pro (рекомендованы ФБСР)

Тип стола	Размер игрового поля		Основа игрового поля	Толщина плиты	Вес, кг	Количество ног
	в футах	в метрах				
Рус. пир./ Пул	7	2,00×1,00	Камень Super Stone Сланец Orero	40	420	4
	8	2,24×1,12	ЛДСП Камень Super Stone Сланец Orero		500	
	9	2,54×1,27			565	
Рус. пир.	10	2,84×1,42	Камень Super Stone Сланец Orero	45	820	8
	12	3,50×1,75			1150	



ДОМАШНИЙ ЛЮКС III

КАЧЕСТВЕННЫЙ СТОЛ ДЛЯ ДОМАШНЕЙ БИЛЬЯРДНОЙ

Бильярдные столы
ЛЮБИТЕЛЬСКАЯ СЕРИЯ



Бильярдный стол «Домашний Люкс III»

Материал стола: береза/сосна

Сукно: King

Лузы: отделаны кожей ручной работы

Амортизаторы: Start Super Pro (рекомендованы ФБСР)

Тип стола	Размер игрового поля		Основа игрового поля	Толщина плиты	Вес, кг	Количество ног
	в футах	в метрах				
Рус. пир./ Пул	7	2,00×1,00	Камень Super Stone Сланец Orero	40	420	4
	8	2,24×1,12	ЛДСП Камень Super Stone Сланец Orero		500	
	9	2,54×1,27			565	
Рус. пир.	10	2,84×1,42	Камень Super Stone Сланец Orero	45	820	8
	12	3,50×1,75			1150	



Стол выполнен в классическом стиле, он будет превосходно смотреться в любой обстановке, создаст уют в гостиной или комнате отдыха. Модель отличается квадратная форма ног, декоративные элементы на лафете, улучшенные борта.

Бильярдный стол «Домашний Люкс III» оптимален для установки в загородном доме, квартире или офисном помещении. Олицетворяя классический стиль, этот бильярдный стол органично впишется в любой интерьер.

Стол изготовлен из натурального дерева. В качестве основы игрового поля могут быть ЛДСП, природный сланец ORERO или камень SUPER STONE.

Рекомендовано
Международным
комитетом
по пирамиде





Бильярдные столы ЛЮБИТЕЛЬСКАЯ СЕРИЯ

СИБИРЬ

ИЗ СИБИРИ, СДЕЛАНО С ЛЮБОВЬЮ



Рекомендовано
Международным
комитетом
по пирамиде



Особенный стол от Фабрики, созданный с любовью, с фокусом на экостиль – экологичный и неотягощённый лишними элементами. Простые и лаконичные формы в гармонии с ярко выраженной фактурой дерева. Рельефная поверхность достигается путем глубокого браширования древесины, придает столу шарм и нивелирует дефекты, которые могут быть получены в процессе эксплуатации. Фактурное древесное волокно удачно спрячет царапины и легкие повреждения.

Бильярдный стол «Сибирь» оптимален для установки в загородном доме, квартире или офисе, он непременно станет главным акцентом интерьера.

Цвета выкраски стола «Сибирь»

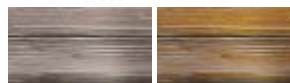

Бильярдный стол «Сибирь»
Материал стола: сосна
Сукно: King
Лузы: отделаны кожей ручной работы
Амортизаторы: Start Super Pro (рекомендованы ФБСР)

Тип стола	Размер игрового поля		Основа игрового поля	Толщина плиты	Вес, кг	Количество ног
	в футах	в метрах				
Рус. пир./ Пул	7	2,00×1,00	Камень Super Stone Сланец Orero	40	420	4
	8	2,24×1,12	ЛДСП Камень Super Stone Сланец Orero		500	
	9	2,54×1,27			565	
Рус. пир.	10	2,84×1,42	Камень Super Stone Сланец Orero	45	820	8
	12	3,50×1,75			1150	



МОДЕРН ЛЮКС

НЕДОРОГОЙ БИЛЬЯРДНЫЙ СТОЛ ДЛЯ ЗАГОРОДНОГО ДОМА, КВАРТИРЫ ИЛИ ОФИСА



- Бильярдный стол «Модерн Люкс»
- Материал стола: ЛДСП
- Сукно: King
- Лузы: система ската шаров
- Амортизаторы: Start Super Pro (рекомендованы ФБСР)



Тип стола	Размер игрового поля		Основа игрового поля	Вес, кг
	в футах	в метрах		
Рус. пир /Пул	6	1,80×0,90	ЛДСП, 16 мм	125
	7	2,00×1,00		145
	8	2,24×1,12		165
	9	2,54×1,27		215

Бильярдные столы
ЛЮБИТЕЛЬСКАЯ СЕРИЯ

Рекомендовано
Международным
комитетом
по пирамиде



Стол выполнен в стиле модерн, отличается оригинальным дизайном. Изысканный внешний вид бильярдного стола дополняет такое важное качество, как надежность: способность долгие годы сохранять свой безукоризненный облик и игровые характеристики. Стол оснащен системой ската шаров. В основе игрового поля лежит ЛДСП. Цветовое исполнение модели – темный анкор. Поставляется с полностью собранной верхней частью.



Бильярдные столы
ЛЮБИТЕЛЬСКАЯ СЕРИЯ

ГОЛЛИВУД

ЗВЕЗДНЫЙ СТОЛ ДЛЯ БЛИСТАТЕЛЬНОЙ ИГРЫ



Рекомендовано
Международным
комитетом
по пирамиде



Бильярдный стол «Голливуд» уникален многообразием цветового исполнения. Отличается ярким и стильным дизайном, который не только гармонично впишется в любой интерьер, но подчеркнет все достоинства бильярдной и станет основным ее акцентом.

Создать индивидуальный стол можно методом подбора варианта покрытия стола и цвета сукна.

Бильярдный стол «Голливуд» имеет полностью разборную конструкцию.



Бильярдный стол «Голливуд»
Материал стола: пленка ПВХ, ламинат
Сукно: King
Лузы: угловые накладки, пластиковые отбойники
Амортизаторы: Start Super Pro (рекомендованы ФБСР)

Тип стола	Размер игрового поля		Основа игрового поля	Толщина плиты	Вес, кг
	в футах	в метрах			
Рус.пир/Пул	7	2,00×1,00	Камень Super Stone Сланец Orego	40	400
	8	2,24×1,12			520
	9	2,54×1,27			610



ГОЛЛИВУД

ВАРИАНТЫ ОТДЕЛКИ БИЛЬЯРДНЫХ СТОЛОВ

Бильярдные столы
ЛЮБИТЕЛЬСКАЯ СЕРИЯ

Тиковое дерево



Шелк-сталь



Зебрано



Венге



Орех



Шелк-сталь / Черное дерево



Техно бордо / Шелк-сталь



Паутина бордо / Шелк-сталь



Черный / Черное дерево





Бильярдные столы ЛЮБИТЕЛЬСКАЯ СЕРИЯ

ШЕРВУД

ИДЕАЛЬНЫЙ ВАРИАНТ ДЛЯ ИНДИВИДУАЛЬНОГО ИНТЕРЬЕРА



Рекомендовано
Международным
комитетом
по пирамиде



Бильярдные столы «Шервуд» — это оптимальный выбор для загородного дома или квартиры. Модель отличается множеством вариантов цветового исполнения. Широкий выбор облегчит задачу создать свою индивидуальную бильярдную.

«Шервуд» обязательно впишется в ваш интерьер, подчеркнув его достоинства, и доставит удовольствие от игры в бильярд.



Бильярдный стол «Шервуд»
Материал стола: пленка ПВХ, ламинат
Сукно: King
Лузы: отделаны кожей ручной работы
Амортизаторы: Start Super Pro (рекомендованы ФБСР)

Тип стола	Размер игрового поля		Основа игрового поля	Толщина плиты	Вес, кг
	в футах	в метрах			
Рус.пир./ Пул	8	2,24×1,12	Камень Super Stone Сланец Orego	40	520
	9	2,54×1,27			620
Рус.пир.	10	2,84×1,42			750
	11	3,20×1,60			950
	12	3,50×1,75		45	1200



ШЕРВУД

Бильярдные столы
ЛЮБИТЕЛЬСКАЯ СЕРИЯ

ВАРИАНТЫ ОТДЕЛКИ БИЛЬЯРДНЫХ СТОЛОВ

Тиковое дерево



Старое дерево



Венге



Венге / Палисандр



Венге / Старое дерево



Венге / Черное дерево



Венге / Зебрано



Венге / Старое дерево



Венге / Черное дерево





Бильярдные столы ЛЮБИТЕЛЬСКАЯ СЕРИЯ

ЭЛЕФАНТ

ОТЛИЧНЫЙ СТОЛ ДЛЯ КЛУБА И ДЛЯ ДОМА



Рекомендовано
Международным
комитетом
по пирамиде



Этот бильярд предназначен для домашнего или клубного применения и сочетает в себе строгий внешний вид и отменные игровые свойства. Свое название стол заслужил благодаря массивным трапециевидным ногам, придающим ему дополнительную устойчивость.

Борта – из массива дуба или ясеня, рама изготовлена из натурального дерева, покрыта шпоном дуба или ясеня. На данную модель можно заказать любой цвет сукна. Лузы стола отделаны кожей ручной работы, при этом возможна установка варианта луз для пула.

Вариант луз для пирамиды и пула:



Вариант луз для пула:



- Бильярдный стол «Элефант»
- Материал стола:** ясень или дуб/сосна
- Сукно:** Manchester-lux
- Лузы:** отделаны кожей ручной работы
- Амортизаторы:** Start Super Pro (рекомендованы ФБСР)

Тип стола	Размер игрового поля		Основа игрового поля	Толщина плиты	Вес, кг	Количество ног
	в футах	в метрах				
Рус. пир./ Пул	7	2,00×1,00	Камень Super Stone Сланец Ogero	40	450	4
	8	2,24×1,12			520	
	9	2,54×1,27			600	
Рус. пир.	10	2,84×1,42			750	6



ДИЛЕРСКИЙ III

ВЫВЕРЕННЫЕ ЛИНИИ И ИЗЯЩНЫЙ ДИЗАЙН



Бильярдный стол «Дилерский III»
Материал стола: береза/сосна
Сукно: King
Лузы: отделаны кожей ручной работы
Амортизаторы: Start Super Pro (рекомендованы ФБСР)

Тип стола	Размер игрового поля		Основа игрового поля	Толщина плиты	Вес, кг	Количество ног
	в футах	в метрах				
Рус. пир./ Пул	7	2,00*1,00	Камень Super Stone Сланец Orego	40	400	4
	8	2,24*1,12			500	6
	9	2,54*1,27			570	
Рус. пир.	10	2,84*1,42			820	45
	12	3,50*1,75				



Эксклюзивная модель специально разработана для дилеров. Благодаря оптимальному сочетанию игровых свойств и стоимости, улучшенному дизайну элементов, бильярдный стол будет выгодно смотреться в любом интерьере. Комплектуется металлическими скобами луз (окрас золото) и чашками опор.

Бильярдные столы
ЛЮБИТЕЛЬСКАЯ СЕРИЯ

Рекомендовано
Международным
комитетом
по пирамиде





Бильярдные столы СПЕЦИФИКАЦИЯ

СТОЛЫ НА ОСНОВЕ МЕТАЛЛОКАРКАСА

УСИЛЕННАЯ МЕТАЛЛИЧЕСКАЯ НЕСУЩАЯ РАМА – лучшая разработка Фабрики «Старт». Статичность усиливается поперечными металлическими швеллерами, к которым прочно крепится каждая плита.

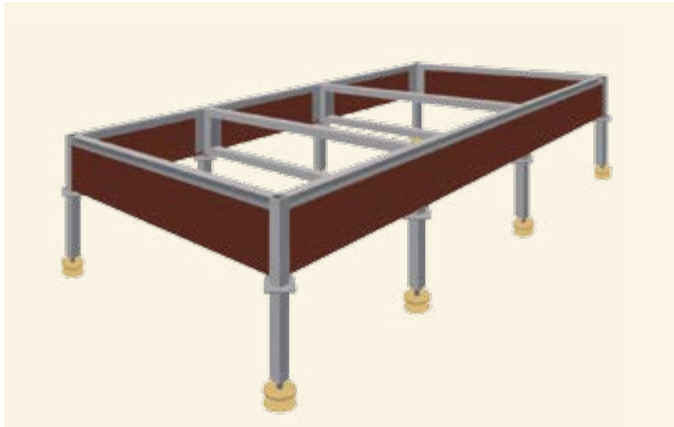

Серия	Модели бильярдных столов
Суперпрофессиональная	Президент Сильвер
	Президент
	Президент III'



ЭКСКЛЮЗИВНАЯ МЕТАЛЛИЧЕСКАЯ НЕСУЩАЯ РАМА в основе стола обеспечивает непревзойденную жесткость конструкции и высокие игровые качества профессионального бильярда.

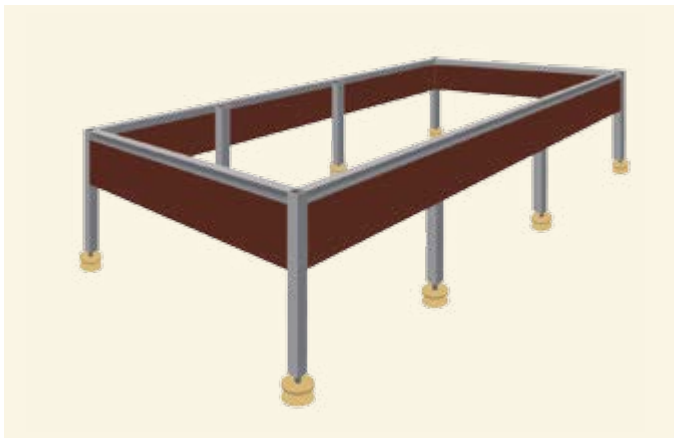

Серия	Модели бильярдных столов
Эксклюзивная	Ренессанс, - Гранж, - Голд
	Лео, Лео II
	Император, - Люкс, - Голд
	Венеция, -Люкс
	Дракон, - Гранж
	Морской
	Ампир
Суперпрофессиональная	Чемпион-Клуб



ИНДИВИДУАЛЬНАЯ МЕТАЛЛИЧЕСКАЯ РАМА учитывает конструктив модели, усиливает конструкцию, повышая игровые и эксплуатационные характеристики бильярдного стола.



Серия	Модели бильярдных столов
Профессиональная	High-tech
	Ливерпуль-Клуб
	World Masters



КАТЕГОРИИ КОМПЛЕКТАЦИИ СТОЛОВ

Скоба латунная, позолоченная



КАТЕГОРИЯ «ЛЮКС».

Столы этой категории комплектуются улучшенным вариантом чашек опоры (стальные, позолоченные) и скобами луз (латунные).

Серия	Комплектация бильярдных столов категории «ЛЮКС»
Профессиональные	Арсенал-Люкс
	Арсенал-Люкс II
	Барон
Любительские	Олимп-Люкс

Чашка опоры стальная, позолоченная

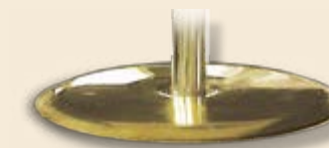

Скоба силуминовая, окрас золото



КАТЕГОРИЯ «ЭКОНОМ». Столы этой категории комплектуются экономичным вариантом чашек опоры (стальные, окрас золото) и скобами луз (силуминовые, окрас золото).

Серия	Комплектация бильярдных столов категории «ЭКОНОМ»
Профессиональные	Арсенал
	Арсенал II
	Барон II
Любительские	Олимп

Чашка опоры стальная, окрас золото

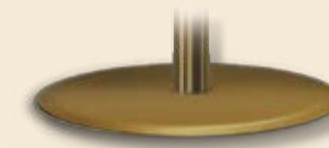



ПАЛИТРА ВЫКРАСКИ

СТАНДАРТНАЯ



ЭКСКЛЮЗИВНАЯ

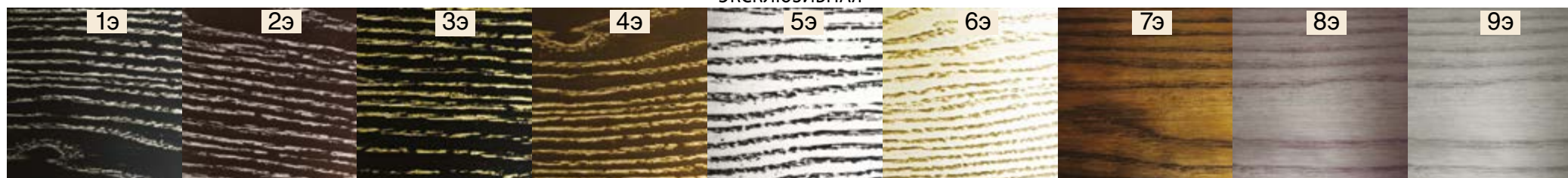

ПАТИНИРОВАННАЯ

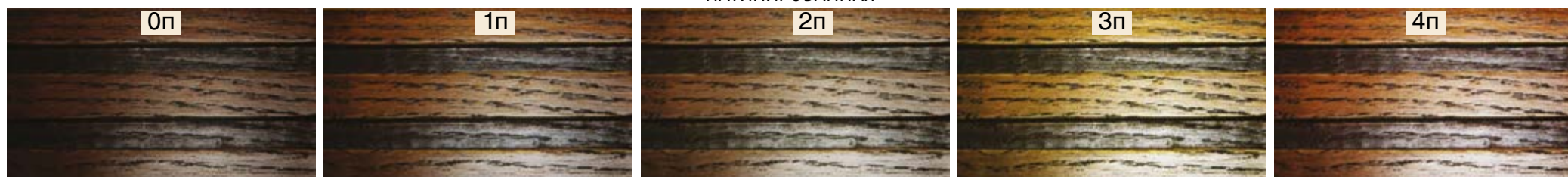

АВТОРСКАЯ





РАЗМЕРЫ ПОМЕЩЕНИЯ

Расстояние от стола до стены
должно быть не меньше длины кия

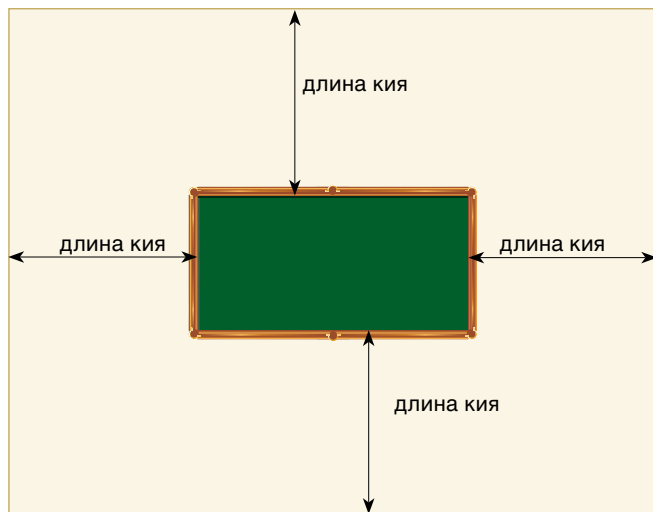

Минимальные размеры помещения для стандартных бильярдных столов

Размер, футы	Игровое поле, см	минимальный размер помещения, м	
		пул	русская пирамида
6'	1800 × 900	4,90 × 4,00	4,90 × 4,00
7'	2000 × 1000	5,10 × 4,10	5,10 × 4,10
8'	2240 × 1120	5,34 × 4,22	5,74 × 4,62
9'	2540 × 1270	5,64 × 4,37	6,04 × 4,77
10'	2840 × 1420	–	6,34 × 4,92
11'	3200 × 1600	–	6,70 × 5,10
12'	3500 × 1750	–	7,00 × 5,25





Бильярдные светильники

ПЛАФОНЫ БАРХАТ. ШТАНГА ДЕРЕВЯННАЯ

АРИСТОКРАТ

5 ПЛАФОНОВ для столов 11 футов и 12 футов



4 ПЛАФОНА для столов 9 футов и 10 футов



3 ПЛАФОНА для столов 7 футов и 8 футов



ЦВЕТ ПЛАФОНОВ

Хамелеон

Синий

Красный

Бордовый

ЦВЕТ ШТАНГИ

01

02

03

04

05

06

07

11

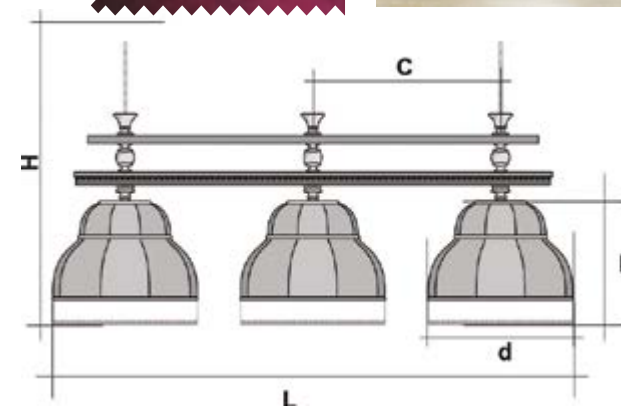

	Арт. ясень	Арт. береза	L длина общая	H высота тах	Вес кг	C рассто- яние между осями	d диаметр плафона	D высота плафона
3 плафона	АР2-3	АР3-3	1780	2065	11,2	640	500	395
4 плафона	АР2-4	АР3-4	2420	2065	14,2			
5 плафонов	АР2-5	АР3-5	3060	2065	18,2			



АРИСТОКРАТ-ЛЮКС

ПЛАФОНЫ БАРХАТ. ШТАНГА ДЕРЕВЯННАЯ

для столов 11 футов и 12 футов **5 ПЛАФОНОВ**



для столов 9 футов и 10 футов **4 ПЛАФОНА**



для столов 7 футов и 8 футов **3 ПЛАФОНА**



ЦВЕТ ШТАНГИ

ЦВЕТ ПЛАФОНОВ



01



02



03



04



05



06



07



11



Хамелеон

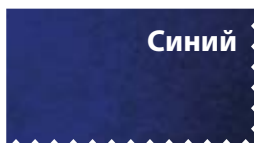

Синий



Красный

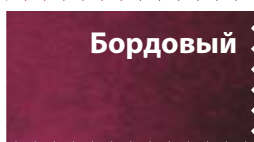

Бордовый

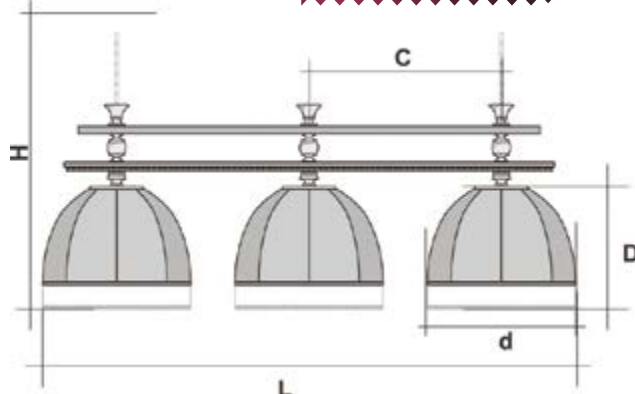

	Арт. ясень	Арт. береза	L длина общая	H высота max	Вес кг	C расстояние между осями	d диаметр плафона	D высота плафона
3 плафона	ЛАЛ2-3	ЛАЛ3-3	1780	2065	11,2	640	500	395
4 плафона	ЛАЛ2-4	ЛАЛ3-4	2420	2065	14,2			
5 плафонов	ЛАЛ2-5	ЛАЛ3-5	3060	2065	18,2			



Бильярдные светильники

СВЕТИЛЬНИК СВЕТОДИОДНЫЙ. КАРКАС ДЕРЕВО

EVOLUTION

4 СЕКЦИИ для столов 10, 11, 12 футов



3 СЕКЦИИ для столов 6, 7, 8, 9 футов

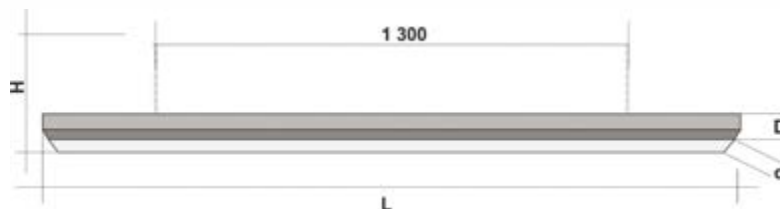

ЦВЕТ ВЫКРАСКИ ДЕРЕВА

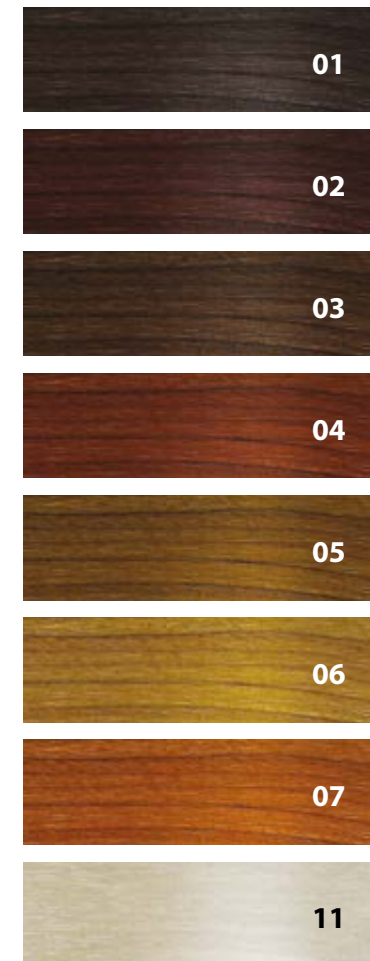

	Для стола фт	Материал	L длина общая	H высота max	d ширина	D толщина	Вес кг	Мощность Вт
3 секции	6,7,8,9	сосна/ ясень	2490	1000	660	80	28,5	120
4 секции	10,11,12	сосна/ ясень	2490	1000			45	160



EVOLUTION

Бильярдные светильники

СВЕТИЛЬНИК СВЕТОДИОДНЫЙ. КАРКАС ДЕРЕВО И ПВХ

для столов 10, 11, 12 футов **4 СЕКЦИИ**

ЦВЕТ ПЛЕНКИ ПВХ



Венге

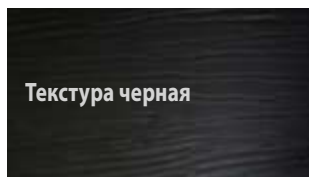

Текстура черная



Зебрано

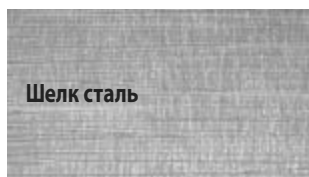

Шелк сталь



Тиковое дерево



для столов 6,7,8,9 футов **3 СЕКЦИИ**

	Для стола фт	Материал	L длина общая	H высота тах	d ширина	D толщина	Вес кг	Мощность Вт
3 секции	6,7,8,9	сосна и пвх	2490	1000	660	80	28,5	120
4 секции	10,11,12	сосна и пвх	2490	1000			45	160

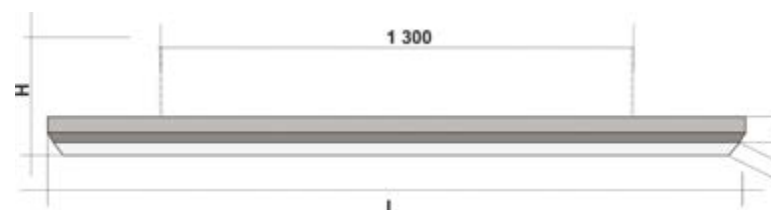



Бильярдные светильники

ПЛАФОНЫ БАРХАТ. ШТАНГА МЕТАЛЛИЧЕСКАЯ

КЛАССИКА

6 ПЛАФОНОВ для столов 11 футов и 12 футов



4 ПЛАФОНА для столов 9 футов и 10 футов



3 ПЛАФОНА для столов 7 футов и 8 футов



ЦВЕТ ПЛАФОНОВ

Хамелеон

Синий

Красный

Бордовый

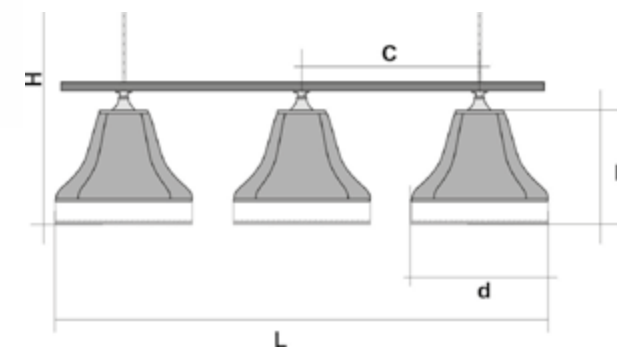

	Арт.	L длина общая	H высота max	Вес кг	C рассто- яние между осями	d диаметр плафона	D высота плафона
3 плафона	К-3	1460	1700	4,00	530	400	230
4 плафона	К-4	1990	1700	5,2			
6 плафонов	К-6	3050	1700	7,5			



КЛАССИКА I

Бильярдные светильники

ПЛАФОНЫ БАРХАТ. ШТАНГА ДЕРЕВЯННАЯ

для столов 11 футов и 12 футов **6 ПЛАФОНОВ**

ЦВЕТ ШТАНГИ ЦВЕТ ПЛАФОНОВ

01	Хамелеон
02	
03	Синий
04	
05	Красный
06	
07	Бордовый
11	



для столов 9 футов и 10 футов **4 ПЛАФОНА**



для столов 7 футов и 8 футов **3 ПЛАФОНА**

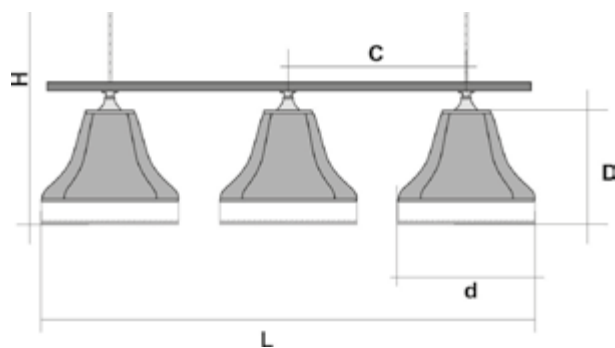

	Арт.	L длина общая	H высота тах	Вес кг	C рассто- яние между осями	d диаметр плафона	D высота плафона
3 плафона	К1-3	1460	1700	4,45	530	400	230
4 плафона	К1-4	1990	1700	5,65			
6 плафонов	К1-6	3050	1700	8,30			



Бильярдные светильники

STARTBILLIARDS

ПЛАФОНЫ И ШТАНГА МЕТАЛЛИЧЕСКИЕ

6 ПЛАФОНОВ для столов 11 футов и 12 футов



5 ПЛАФОНОВ для столов 10 футов



ЦВЕТ ПЛАФОНОВ

**Зеленый
(Green)**

**Зеленый матовый
(Green matte)**

**Золотой
(Gold)**

**Хром
(Chrome)**

**Коричневый
(Brown)**

**Голубой
(Electric Blue)**

**Красный
(Red)**

**Синий
(Blue)**

**Медь антик
(Copper)**

**Медь
(Copper)**



STARTBILLIARDS

Бильярдные светильники

ПЛАФОНЫ И ШТАНГА МЕТАЛЛИЧЕСКИЕ

ЦВЕТ ШТАНГИ

Зеленый
(Green)

Зеленый матовый
(Green matte)

Золотой
(Gold)

Хром
(Chrome)

Коричневый
(Brown)

Голубой
(Electric Blue)

Красный
(Red)

Синий
(Blue)

Медь антик
(Copper)

Медь
(Copper)

4 ПЛАФОНА для столов 8 футов и 9 футов



3 ПЛАФОНА для столов 7 футов и 8 футов



2 ПЛАФОНА для столов 6 футов



1 ПЛАФОН для дополнения интерьера бильярдной

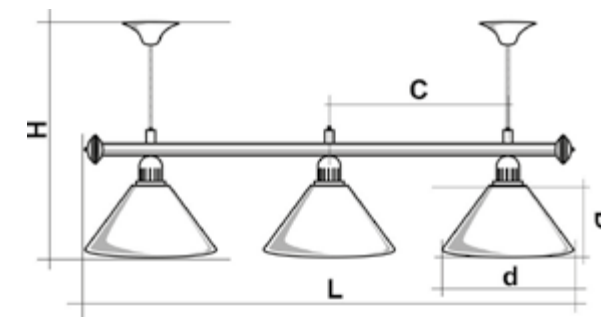

	L длина общая	H высота тах	Вес кг	C рассто- яние между осями	d диаметр плафона	D высота плафона
1 плафон	-	1420		-	370	300
2 плафона	920	1420		500		
3 плафона	1420	1420	5,5			
4 плафона	1920	1420	5,9			
5 плафонов	2420	1420	7,2			
6 плафонов	2920	1420	8,6			

Бильярдные кии

ДЛЯ ТЕХ, КТО ЦЕНИТ КРАСОТУ БИЛЬЯРДНОЙ ИГРЫ

Авторские кии для русской пирамиды работы мастера Рябова созданы для тех, кто ценит красоту бильярдной игры и остро чувствует все её тонкости. В отделке киев применяются ценные породы дерева – палисандр и эбен. Эти сорта придают киям помимо высоких технических характеристик оригинальную цветовую палитру. Для изготовления shaft традиционно используется граб.

В изготовлении киев Сергей Рябов использует классическую технологию «ласточкин хвост» – один из наиболее эффектных узоров. Семнадцать запи-

лов не только придают инструменту изящный вид, но и совершенствуют его игровые характеристики. Любую модель кия можно дополнить удлинителем.

В прекрасном качестве киев мастера Рябова уже убедились не только любители бильярда, но и многие звезды бильярдного спорта. Кии Рябова постоянно проходят тестирование профессиональными спортсменами. Призеры соревнований регионального и всероссийского уровня уже являются обладателями киев с авторским клеймом «РС».

КИИ СЕРГЕЯ РЯБОВА



10-1Y		
10-2Y		
10-2Y		
10-2Y		
10-2Y		
10-2Y		
10-2Y		
10-2Y		
10-2Y		
10-5Y		

Тип игры: пирамида
Количество запилов: 17
Shaft: граб
Турняк: черный граб
Удлинитель. Тип: двусоставный

Тип игры: пирамида
Количество запилов: 17
Shaft: граб
Турняк: эбен
Удлинитель. Тип: двусоставный

Тип игры: пирамида
Количество запилов: 17
Shaft: граб
Турняк: эбен
Тип: двусоставный

Тип игры: пирамида
Количество запилов: 17
Shaft: граб
Турняк: венге
Удлинитель. Тип: двусоставный



КИИ СЕРГЕЯ РЯБОВА



Бильярдные кии

ДЛЯ ТЕХ, КТО ЦЕНИТ КРАСОТУ БИЛЬЯРДНОЙ ИГРЫ

10-6У		<p>Тип игры: пирамида Количество запилов: 17 Шафт: граб Турняк: лайсвуд Удлинитель. Тип: двусоставный</p>
10-7У		<p>Тип игры: пирамида Количество запилов: 17 Шафт: граб Турняк: палисандр Удлинитель. Тип: двусоставный</p>
10-10У		<p>Тип игры: пирамида Количество запилов: 17 Шафт: эбен /лайсвуд Турняк: эбен /лайсвуд Удлинитель. Тип: двусоставный</p>
11-5У		<p>Тип игры: пирамида Количество запилов: 22 Шафт: граб Турняк: венге Удлинитель. Тип: односоставный</p>
11-6У		<p>Тип игры: пирамида Количество запилов: 22 Шафт: граб Турняк: лайсвуд Удлинитель. Тип: односоставный</p>
11-8У		<p>Тип игры: пирамида Количество запилов: 22 Шафт: граб Турняк: палисандр Удлинитель. Тип: односоставный</p>

Бильярдные кии

СДЕЛАНЫ В ЛУЧШИХ ТРАДИЦИЯХ РУССКИХ МАСТЕРОВ

Бильярдные кии «РУССКИЙ» выполнены из выдержанного дерева ценных пород, которые традиционно используются в киестроении. Направление древесного волокна строго соответствует направлению конуса самого кия. «РУССКИЙ» двусоставный кий, с идеальной скруткой. Турняк и shaft соединяют специальные замки из прочного полимерного материала. Цельный древесный лепесток без склейки в основе построения кия обеспечивает стабильность и устойчивость к искривлению. Улучшенная конструкция крепления и форма амортизаторов.

Балансировка кия «РУССКИЙ» на сегодняшний день считается высшим стандартом. Равномерное распределение груза, правильное расположение центра тяжести, соблюдение веса соединительных узлов. Совершенная балансировка кия «РУССКИЙ» способствует точности удара и гарантирует ровный замах, верное определение направления разгона и скорости кия.

В изготовлении shaft киев используется только высококачественный 4-сторонний граб. Это жесткое по структуре дерево, идеально подходящее для ударной части кия по своим физическим свойствам. От shaft зависит качество игры, здесь аккумулируется энергия, позволяющая при

КИИ «РУССКИЙ»



ударе «выстрелить» шар. Геометрия shaft кия «РУССКИЙ» кроме идеальной прямолинейности имеет определенную заданную жесткость. Здесь соблюден важный баланс между «жесткостью» и «эластичностью».

В киях «РУССКИЙ» используются запилы «венский» и «тюльпан». Запиленные таким способом кии хороши по своим параметрам, обладают высокими пружинящими свойствами, одновременно плотные и стабильные. Тонкие заготовки без склейки из разноцветных пород дерева собираются четко, один к одному, и образуют ажурный рисунок. Эффективные узоры не только придают изящный вид, но и совершенствуют игровые характеристики кия.

Финишная обработка киев тоже вобрала в себя все самые лучшие традиции. «РУССКИЙ» полируется особым способом и специальным составом, который наносится в несколько этапов и слоев. Поверхность дорабатывается до зеркального блеска, при этом кий не скользит в руке. Покрытие кия прочно и долговечно, а кий надежно защищен.

Все модели кия «РУССКИЙ» проходят строгий технологический контроль на всех стадиях изготовления, ручная доводка каждого кия высокопрофессиональными мастерами обеспечивает неизменно высокие игровые качества профессионального уровня.

10-1-Р-ЛО



Кий Классика «Версаче»
Тип игры: пирамида или пул
Количество запилов: 17
Shaft: черный граб / граб
Турняк: черный граб / граб
Тип: двусоставный

10-1-Р-ЛО



Кий Классика «Переплет»
Тип игры: пирамида или пул
Количество запилов: 17
Shaft: черный граб / граб
Турняк: черный граб / граб
Тип: двусоставный

КИИ «РУССКИЙ»



Бильярдные кии

СДЕЛАНЫ В ЛУЧШИХ ТРАДИЦИЯХ РУССКИХ МАСТЕРОВ

10-1-P-PK



Кий Классика
Тип игры: пирамида или пул
Количество запилов: 17
Шафт: черный граб / граб
Турняк: черный граб / граб
Тип: двусоставный

10-4-P-PK



Кий Классика
Тип игры: пирамида или пул
Количество запилов: 17
Шафт: ятоба/граб
Турняк: ятоба/граб
Тип: двусоставный

10-5-P-PK



Кий Классика
Тип игры: пирамида или пул
Количество запилов: 17
Шафт: граб
Турняк: венге
Тип: двусоставный

10-6-P-PK



Кий Классика
Тип игры: пирамида или пул
Количество запилов: 17
Шафт: ятоба/ желтый граб/граб
Турняк: ятоба/ желтый граб/граб
Тип: двусоставный

10-7-P-PK



Кий Классика
Тип игры: пирамида или пул
Количество запилов: 17
Шафт: граб
Турняк: палисандр
Тип: двусоставный

10-8-P-PK



Кий Классика
Тип игры: пирамида или пул
Количество запилов: 17
Шафт: черный/ желтый граб
Турняк: черный/ желтый граб/граб
Тип: двусоставный

Бильярдные кии

СДЕЛАНЫ В ЛУЧШИХ ТРАДИЦИЯХ РУССКИХ МАСТЕРОВ

КИИ «РУССКИЙ»



10-9-P-PK



Кий Классика
Тип игры: пирамида или пул
Количество запилов: 17
Шафт: черный граб/граб/падук
Турняк: черный граб/граб/падук
Тип: двусоставный

10-10-P-PK



Кий Классика
Тип игры: пирамида или пул
Количество запилов: 17
Шафт: черный граб/граб/лайсвуд
Турняк: черный граб/граб/лайсвуд
Тип: двусоставный

14-1-P-PK



Кий Практик
Тип игры: пирамида или пул
Количество запилов: 6
Шафт: граб
Турняк: черный / красный граб / граб
Тип: двусоставный

15-4-P-PK



Кий Практик
Тип игры: пирамида или пул
Количество запилов: 8
Шафт: венге / черный граб / граб
Турняк: венге / черный граб / граб
Тип: двусоставный

16-1-P-PK



Кий Классика
Тип игры: пирамида или пул
Количество запилов: 9
Шафт: черный граб/ граб
Турняк: черный граб/ граб
Тип: двусоставный

16-2-P-PK



Кий Классика
Тип игры: пирамида или пул
Количество запилов: 10
Шафт: черный граб/ ятоба/ граб
Турняк: черный граб/ ятоба/ граб
Тип: двусоставный



КИИ «РУССКИЙ»

Бильярдные кии

СДЕЛАНЫ В ЛУЧШИХ ТРАДИЦИЯХ РУССКИХ МАСТЕРОВ

16-3-P-PK



Кий Классика
Тип игры: пирамида или пул
Количество запилов: 6
Шафт: черный граб/ граб
Турняк: черный граб / граб
Тип: двусоставный

16-4-P-PK



Кий Классика
Тип игры: пирамида или пул
Количество запилов: 16
Шафт: ятоба/ амарант/ черный граб/
желтый граб/ граб
Турняк: ятоба/ амарант/ черный граб/
желтый граб/ граб
Тип: двусоставный

16-5-P-PK



Кий Классика
Тип игры: пирамида или пул
Количество запилов: 3
Шафт: граб
Турняк: черный граб/ граб
Тип: двусоставный

17-1-P-PK



Кий Сириус
Тип игры: пирамида или пул
Количество запилов: 8
Шафт: черный/ красный граб / граб
Турняк: черный/ красный граб / граб
Тип: двусоставный

17-2-P-PK



Кий Сириус
Тип игры: пирамида или пул
Количество запилов: 12
Шафт: черный граб/ граб
Турняк: черный граб/ ятоба / граб
Тип: двусоставный

17-3-P-PK



Кий Сириус
Тип игры: пирамида или пул
Количество запилов: 2
Шафт: граб
Турняк: венге/ ятоба / граб
Тип: двусоставный

Бильярдные кии

СДЕЛАНЫ В ЛУЧШИХ ТРАДИЦИЯХ РУССКИХ МАСТЕРОВ

КИИ «РУССКИЙ»



18-1-P-PK



Кий 4-сторонний запил
Тип игры: пирамида
Количество запилов: 17
Шафт: черный граб/ падук / граб
Турняк: черный граб/ падук / граб
Тип: двусоставный

18-2P-PK



Кий 4-сторонний запил
Тип игры: пирамида
Количество запилов: 10
Шафт: черный граб/ граб
Турняк: черный граб/ граб
Тип: двусоставный

19-1-P-PK



Кий «Экзотик»
Тип игры: пирамида или пул
Количество запилов: 15
Шафт: черный граб/ падук / граб
Турняк: черный граб/ падук / граб
Тип: двусоставный

11-1-P-PK



Кий Классика
Тип игры: пирамида или пул
Количество запилов: 16
Шафт: граб
Турняк: черный раб
Тип: односоставный

11-2-P-PK



Кий Классика
Тип игры: пирамида или пул
Количество запилов: 16
Шафт: граб
Турняк: амарант
Тип: односоставный

11-4-P-PK



Кий Классика
Тип игры: пирамида или пул
Количество запилов: 16
Шафт: граб
Турняк: венге
Тип: односоставный



КИИ «РУССКИЙ»

Бильярдные кии

СДЕЛАНЫ В ЛУЧШИХ ТРАДИЦИЯХ РУССКИХ МАСТЕРОВ

11-6-P-PK



Кий Классика
Тип игры: пирамида или пул
Количество запилов: 16
Шафт: граб
Турняк: лайсвуд
Тип: одноставный

11-7-P-PK



Кий Классика
Тип игры: пирамида или пул
Количество запилов: 16
Шафт: граб
Турняк: ятоба
Тип: одноставный

11-8-P-PK



Кий Классика
Тип игры: пирамида или пул
Количество запилов: 16
Шафт: граб
Турняк: палисандр
Тип: одноставный

11-9-P-PK



Кий Классика
Тип игры: пирамида или пул
Количество запилов: 15
Шафт: граб
Турняк: ясьень или граб, падук
Тип: одноставный

11-10-P-PK



Кий Классика
Тип игры: пирамида
Количество запилов: 7
Шафт: граб
Турняк: ясьень/чёрный граб
Тип: одноставный

11-11-P-PK



Кий Классика
Тип игры: пирамида или пул
Количество запилов: 15
Шафт: граб
Турняк: ясьень/чёрный граб
Тип: одноставный

Бильярдные кии

ИНСТРУМЕНТ, НЕ ДАЮЩИЙ ФАЛЬШИВЫХ НОТ!

Кии Dinamika – это сложный технический продукт, выполненный руками высококвалифицированных мастеров. Уже не первый год Фабрика «Динамика» занимается изготовлением киев ручной работы для русской пирамиды и пула.

Немалую роль в разработке качественной продукции играют консультации ведущих российских спортсменов, тренеров и деятелей в области бильярдного спорта. Это дает возможность постоянно повышать качество киев Dinamika Billiards, расширять модельный ряд и предлагать самые интересные цены.

Исследования и опыт позволили определить наиболее подходящие породы древесины, обладающие наибольшей плотностью и соответствующие всем стандартам качества. Для изготовления shaft во всех моделях киев Dinamika Billiards используется только высококачественный граб. Это жесткое по структуре и в то же время эластичное дерево идеальным образом подходит для изготовления данной части инструмента.

Материалы, используемые для турняков, довольно разнообразны. В отделке дорогих, эксклюзивных моделей при-

КИИ DINAMIKA BILLIARDS



меняются ценные породы дерева – палисандр, венге, эбен. Для серийных моделей используются такие классические сорта, как амарант, падук, лайсвуд, ятоба, черный граб.

В двусоставных киях установлены специальные замки, изготовленные из легких полимерных материалов на высокоточном оборудовании, что обеспечивает точность центровки кия. Соединяя турняк и shaft, эта деталь обеспечивает идеальную скрутку, а также участвует в процессе замедления энергии, гася колебания, идущие в тыльную часть турняка, где уже находится груз.

Древесина для киев Dinamika Billiards проходит подго-

товку в специальной пресс-вакуумной сушильной камере, произведенной итальянской компанией, которая занимается развитием технологий вакуумной сушки более 40 лет. Именно это оборудование рекомендует всемирно известный производитель итальянских киев Ренцо Лонгони.

Модельный ряд Dinamika Billiards представлен несколькими сериями: от любительской до профессиональной. Кии различных серий отличаются уровнем материала и вариантами отделки. Все кии Dinamika Billiards представляют собой оптимальное соотношение «цена-качество».

2-5-P



Кий Любительский «Дракон»
Тип игры: пирамида или пул
Shaft: граб
Турняк: ясень или граб,
цвет венге или эбен
Тип: двусоставный

2-6-P



Кий Любительский «Орнамент»
Тип игры: пирамида или пул
Shaft: граб
Турняк: ясень или граб,
цвет венге или эбен
Тип: двусоставный



КИИ DINAMIKA BILLIARDS

ИНСТРУМЕНТ, НЕ ДАЮЩИЙ ФАЛЬШИВЫХ НОТ!

2-1-P		<p>Кий Любительский Тип игры: пирамида или пул Шафт: граб Турняк: ясень или граб, светлый</p>
2-2-P		<p>Кий Любительский Тип игры: пирамида или пул Шафт: граб Турняк: ясень или граб, цвет груша</p>
2-3-P		<p>Кий Любительский Тип игры: пирамида или пул Шафт: граб Турняк: ясень или граб, цвет мореный дуб</p>
2-4-P		<p>Кий Любительский Тип игры: пирамида или пул Шафт: граб Турняк: ясень или граб, цвет амарант</p>
2-5-P		<p>Кий Любительский Тип игры: пирамида или пул Шафт: граб Турняк: ясень или граб, цвет венге</p>
2-6-P		<p>Кий Любительский Тип игры: пирамида или пул Шафт: граб Турняк: ясень или граб, цвет эбен</p>
1-1-P		<p>Кий Звездочка Тип игры: пирамида или пул Шафт: граб Турняк: ясень или граб, светлый</p>

КИИ DINAMIKA BILLIARDS

1-2-P



Кий Звездочка
Тип игры: пирамида или пул
Шафт: граб
Турняк: ясень или граб, цвет груша

1-3-P



Кий Звездочка
Тип игры: пирамида или пул
Шафт: граб
Турняк: ясень или граб, цвет мореный дуб

1-4-P



Кий Звездочка
Тип игры: пирамида или пул
Шафт: граб
Турняк: ясень или граб, цвет амарант

1-5-P



Кий Звездочка
Тип игры: пирамида или пул
Шафт: граб
Турняк: ясень или граб, цвет венге

1-6-P



Кий Звездочка
Тип игры: пирамида или пул
Шафт: граб
Турняк: ясень или граб, цвет эбен

0-1-P



Кий Клубный
Тип игры: пирамида или пул
Шафт: береза
Турняк: береза, цвет эбен

0-2-P



Кий Клубный
Тип игры: пирамида или пул
Шафт: береза
Турняк: береза, цвет венге



ДРЕВКО

D-1



Древко для мостика
Длина: 180 см
Материалы: береза
Тип: одноставный

D-2



Древко для мостика
Длина: 200 см
Материалы: береза
Тип: одноставный

D-3



Древко для мостика
Длина: 180 см
Материалы: береза
Тип: двуставный

D-4



Древко для мостика
Длина: 200 см
Материалы: береза
Тип: двуставный

ТРЕУГОЛЬНИКИ

T-2-1

Треугольник
Диаметр шаров: 60/68 мм
Материалы: сосна



T-2-1

Треугольник
Диаметр шаров: 60/68 мм
Материалы : ясень/дуб,
лак Super DD



СТОЙКИ ДЛЯ КИЕВ

**КАБИНЕТ
КБ-1**

Количество киев: 5

Материалы : ясень/дуб, лак Super DD

208
кг



КИЕВНИЦЫ

**КИЕВНИЦА УНИВЕРСАЛЬНАЯ
КР-1**

Количество киев: 6

Материалы : ясень, лак Super DD

88
кг





КИЕВНИЦЫ

КИЕВНИЦА НАПОЛЬНАЯ К-1

Количество киев: 6
Материалы : ясень, лак Super DD

32,1
КГ



КИЕВНИЦА НАСТЕННАЯ К-2

Количество киев: 6
Материалы : ясень, лак Super DD

13,9
КГ



КИЕВНИЦА НАПОЛЬНАЯ К-4

Количество киев: 8
Материалы : ясень/дуб, лак Super DD

9,9
КГ



КИЕВНИЦА НАСТЕННАЯ К-7

Количество киев: 6
Материалы : ясень или сосна

12,1
КГ



КИЕВНИЦА НАСТЕННАЯ К-10

Количество киев: 6
Материалы : сосна или ясень

1,9
КГ

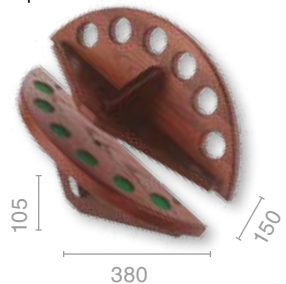

КИЕВНИЦА НАСТЕННАЯ К-15

Количество киев: 5
Материалы : ясень, лак Super DD

3,4
КГ



ПОЛОЧКА ДЛЯ ШАРОВ П-1

Материалы : сосна

1,3
КГ

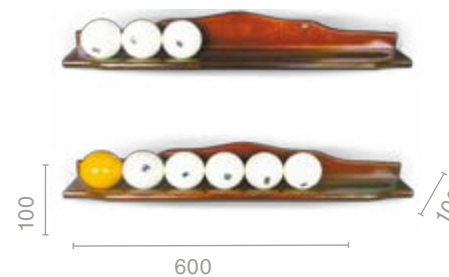

ПОЛОЧКА ДЛЯ ШАРОВ П-2

Материалы : сосна или ясень

3,3
КГ



КИЕВНИЦЫ

СТОЙКИ ДЛЯ КИЕВ

КИЕВНИЦА НАСТЕННАЯ К-11

Количество киев: 4
Материалы : ясень/дуб, лак Super DD

12 КГ



КИЕВНИЦА НАСТЕННАЯ К-12

Количество киев: 6
Материалы : ясень, лак Super DD

25,6 КГ



КИЕВНИЦА НАСТЕННАЯ К-13

Количество киев: 6
Материалы : ясень, лак Super DD

14 КГ



КИЕВНИЦА НАСТЕННАЯ К-14

Количество киев: 6
Материалы : ясень или сосна, лак Super DD

21,6 КГ



ПОЛОЧКА ДЛЯ ШАРОВ П-3

Материалы : ясень/дуб, лак Super DD

3,6 КГ



ПОЛОЧКА ДЛЯ ШАРОВ П-4

Материалы : ясень или сосна

17 КГ



ПОЛОЧКА ДЛЯ ШАРОВ П-5

Материалы : ясень или сосна

19 КГ

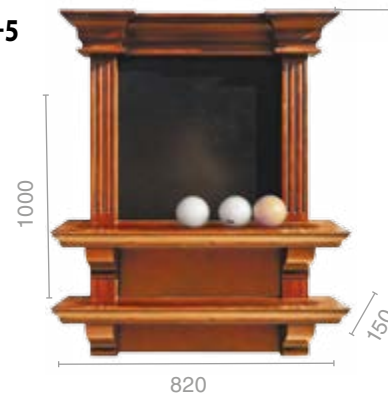



КИЕВНИЦЫ

КИЕВНИЦА НАСТЕННАЯ К-9-1

Количество киев: 4
Материалы : ясень или сосна



КИЕВНИЦА НАСТЕННАЯ К-9-2

Количество киев: 4
Материалы : ясень или сосна



КИЕВНИЦА НАСТЕННАЯ К-9-3

Количество киев: 6
Материалы : ясень или сосна



КИЕВНИЦА НАСТЕННАЯ К-17

Количество киев: 6
Материалы : ясень



КИЕВНИЦА НАСТЕННАЯ К-18

Количество киев: 6
Материалы : сосна, пленка ПВХ или ясень



КИЕВНИЦА НАСТЕННАЯ К-19

Количество киев: 6
Материалы : ясень или сосна

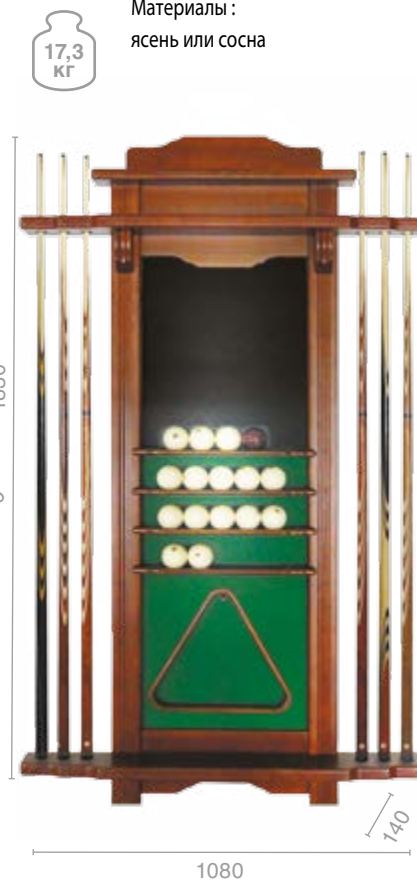

КИЕВНИЦА НАПОЛЬНАЯ К-8

Количество киев: 8
Материалы : ясень/дуб,лак Super DD



СТОЙКИ ДЛЯ КИЕВ

**КИЕВНИЦА НАСТЕННАЯ
К-20**

Количество киев: 4
Материалы : ясень

21,4
КГ



**КИЕВНИЦА НАПОЛЬНАЯ
С ЧАСАМИ
К-21**

Количество киев: 4
Материалы : ясень

35
КГ



**КИЕВНИЦА НАСТЕННАЯ
К-22**

Количество киев: 4
Материалы :
ясень или сосна

5,1
КГ

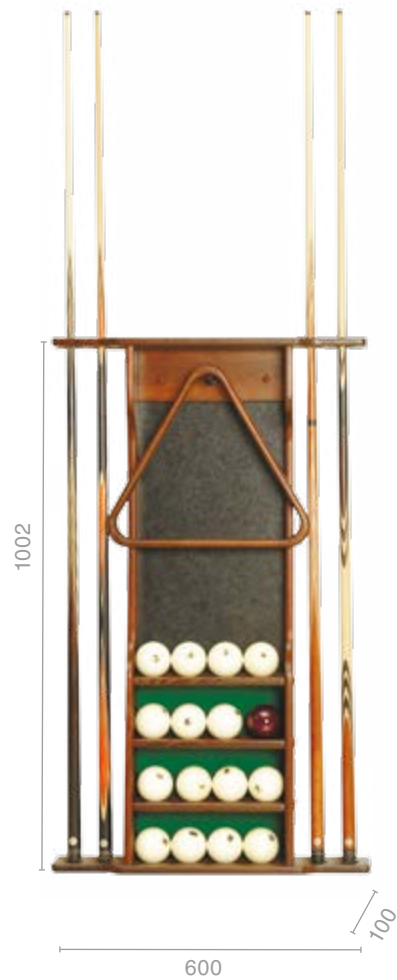

**КИЕВНИЦА НАСТЕННАЯ
К-23**

Количество киев: 6
Материалы :
ясень или сосна

5,3
КГ

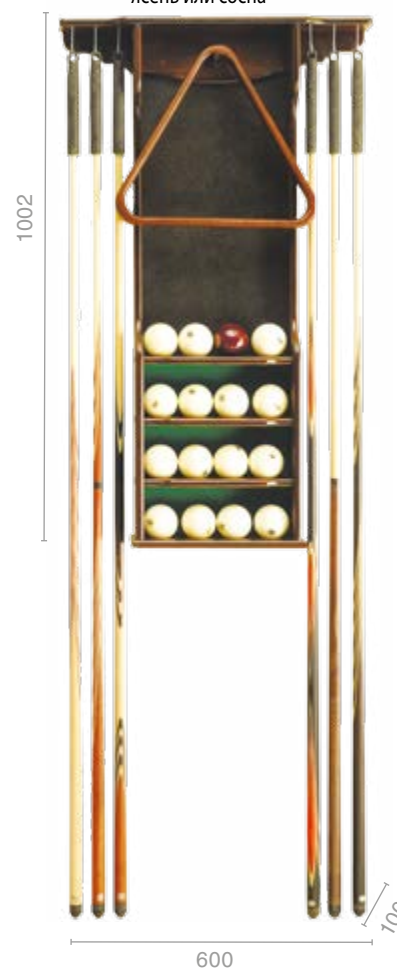

**КИЕВНИЦА НАСТЕННАЯ
К-24**

Количество киев: 4
Материалы :
ясень или сосна

5,2
КГ





ЧЕХЛЫ ДЛЯ СТОЛОВ

ЧЕХОЛ 1-Л/БЛ



Чехол с влагостойкой пропиткой и фиксирующей резинкой.
Цвет зеленый.

7 футов	7-1-Л/БЛ
8 футов	8-1-Л/БЛ
9 футов	9-1-Л/БЛ
10 футов	10-1-Л/БЛ
12 футов	12-1-Л/БЛ

ЧЕХОЛ 2-Л/БЛ



Чехол с влагостойкой пропиткой и бахромой.
Цвет зеленый.

7 футов	7-2-Л/БЛ
8 футов	8-2-Л/БЛ
9 футов	9-2-Л/БЛ
10 футов	10-2-Л/БЛ
12 футов	12-2-Л/БЛ

ЧЕХОЛ 3-Л/БЛ

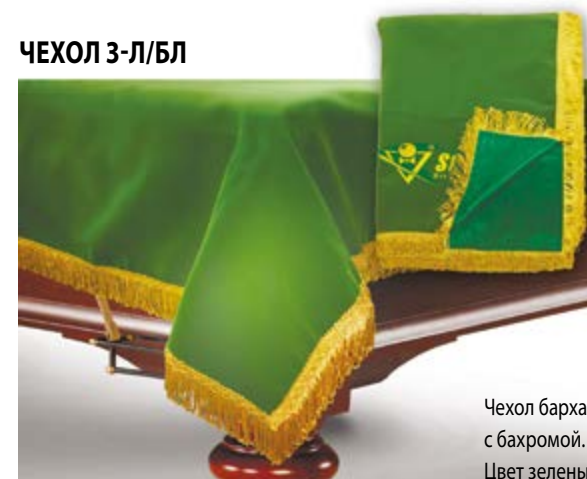

Чехол бархатный с бахромой.
Цвет зеленый.

7 футов	7-3-Л/БЛ
8 футов	8-3-Л/БЛ
9 футов	9-3-Л/БЛ
10 футов	10-3-Л/БЛ
12 футов	12-3-Л/БЛ

ЧЕХОЛ « АРИСТОКРАТ »



Чехол с влагостойкой пропиткой и бахромой.
Цвет зеленый.

10 футов	10-1-Л/БЛ
12 футов	12-1-Л/БЛ

ЧЕХОЛ « ЭЛЕГАНТ »



Чехол с бахромой.
Цвет золото или зеленый.

9 футов	9-8
10 футов	10-8
12 футов	12-8

ЧЕХОЛ « ЭЛЕГАНТ-ЛЮКС »



Чехол обрамлен бахромой с кистями.
Цвет золото или светло-зеленый.

9 футов	9-8
10 футов	10-8
12 футов	12-8



ШАРЫ

ARAMITH SUPER PRO CUP



Тип игры	пирамида
67 мм	7006473

ARAMITH PREMIER



Тип игры	пирамида
68 мм	70048680
60,3 мм	70048600

ARAMITH STANDARD



Тип игры	пирамида
68 мм	70053680
60,3 мм	70048601

ARAMITH PREMIER



Тип игры	пул
57,2 мм	70034570

ARAMITH STANDARD



Тип игры	пул
57,2 мм	70038570

ARAMITH SUPER PRO DYNAMIC



Тип игры	пул
57,2 мм	70038570

ARAMITH ECONOMIK



Тип игры	пул
57,2 мм	70035571

ARAMITH CONTINENTAL



Тип игры	пул
57,2 мм	70035570

ARAMITH PREMIER SNOOKER



Тип игры	снукер
52,4 мм	70040520

ARAMITH ШАР БИТОК



68 мм, желтый/красный	70052680
60 мм, белый/красный	70042600



ШАРЫ

START BILLIARDS PREMIUM



Тип игры	пирамида
68 мм	797402
60 мм	797404

START BILLIARDS



Тип игры	пирамида
68 мм	797401
60 мм	797403

START BILLIARDS PREMIUM



Тип игры	пул
57,2 мм	797406

START BILLIARDS



Тип игры	пул
57,2 мм	797405

CLASSIC SNOOKER



Тип игры	снукер
52,4 мм	102

НАБОР БИЛЬЯРДНЫХ АКСЕССУАРОВ



Тип игры	пирамида
Кий:	2 шт.
Шары:	60 мм
Мел:	12 шт.
Треугольник, мостик, разметка 35	

НАБОР БИЛЬЯРДНЫХ АКСЕССУАРОВ



Тип игры	пул
Кий:	2 шт.
Шары:	57,2мм
Мел:	12 шт.
Треугольник, мостик, разметка 35	



Аксессуары для бильярда

ЧЕХЛЫ И ТУБУСЫ ДЛЯ КИЕВ

ТУБУС MERCURY НА 1 КИЙ

без кармана / с карманом

ТУБУСЫ MERCURY



ЦВЕТ ТУБУСОВ MERCURY



черный



коричневый

ТУБУС MERCURY-EXPERT НА 1 КИЙ

с карманом



ЦВЕТ ТУБУСОВ MERCURY-EXPERT



черный



коричневый



серый светлый



ТУБУСЫ MERCURY

ЦВЕТ ТУБУСОВ MERCURY-PRO

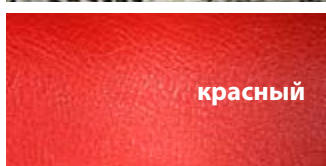
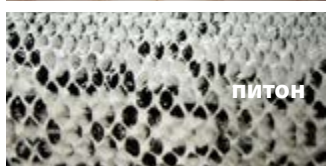
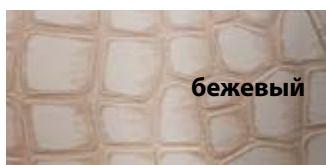
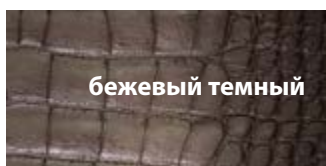
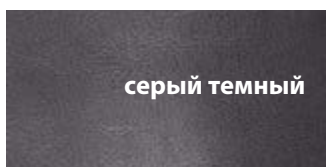
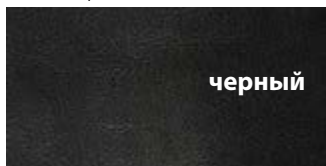

ЧЕХЛЫ И ТУБУСЫ ДЛЯ КИЕВ

ТУБУС MERCURY-PRO НА 2 КИЯ
с двумя карманами



ТУБУС MERCURY-PRO НА 1 КИЙ
без кармана / с карманом





Аксессуары для бильярда

ЧЕХЛЫ И ТУБУСЫ ДЛЯ КИЕВ

ТУБУС MERCURY-DUO НА 1 КИЙ

без кармана / с карманом



ЦВЕТ ТУБУСОВ MERCURY-PRO

	черный
	серый темный
	серый светлый
	зеленый темный
	желтый темный
	желтый светлый

ТУБУС MERCURY-CLUB НА 1 КИЙ

без кармана / с карманом



ЦВЕТ ТУБУСОВ MERCURY-PRO

		черный
		серый светлый
		зеленый
		зеленый перламутр
		коричневый



ЧЕХЛЫ START BILLIARDS

ЧЕХЛЫ И ТУБУСЫ ЛЛЯ КИФВ

ЦВЕТ ЧЕХЛОВ START BILLIARDS

черный

серый темный

серый светлый

синий темный

синий светлый

зеленый темный

зеленый светлый

красный

бордовый

ЧЕХОЛ ДЛЯ КИЯ 1-10



Мягкий чехол для 1 кия. Торцевая застежка, лямка.



ЧЕХОЛ ДЛЯ КИЯ 1-11



Мягкий чехол для 1 кия. Торцевая застежка, лямка, карман.



ЧЕХОЛ ДЛЯ КИЯ 1-12



Мягкий чехол для 1 кия. Застежка «Фастекс», лямка, карман.



ЧЕХОЛ ДЛЯ КИЯ 1-13



Мягкий чехол для 1 кия. Торцевая застежка, ручка, карман.



ЧЕХОЛ ДЛЯ КИЯ 2-11

Мягкий чехол для 1 кия. Торцевая застежка, лямка, карман.



ЧЕХОЛ ДЛЯ КИЯ 2-21



ЧЕХОЛ ДЛЯ КИЯ 3-11

Мягкий чехол для 1цельного кия. Торцевая застежка, лямка, ручка, карман.

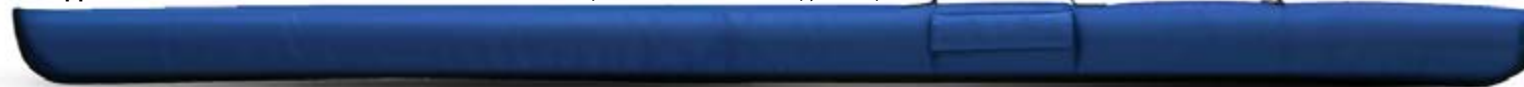



ЧЕХЛЫ START BILLIARDS

ЧЕХОЛ ДЛЯ КИЯ «БОСТОН»

Мягкий чехол для 1 кия. Торцевая застежка, лямка, ручка, карман.



ЦВЕТ ЧЕХЛОВ «БОСТОН»

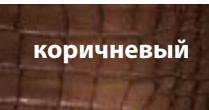

коричневый

серый

ЧЕХОЛ ДЛЯ КИЯ 5-1

Кожанный чехол для 1 кия. Лямка, ручка, карман.



ЦВЕТ ЧЕХЛОВ START BILLIARDS



черный

коричневый

ЧЕХОЛ ДЛЯ КИЯ 5-2

Кожанный чехол для 1 кия. Лямка, ручка, карман.



бордовый

ТУБУС ДЛЯ КИЯ ТЧ-01

Кожанный тубус для 1 кия. Лямка, ручка.



ТУБУС ДЛЯ КИЯ ТФ-02

Кожанный тубус для 2-х киев. Ручка.



ДОПОЛНИТЕЛЬНОЕ ОБОРУДОВАНИЕ

ЧАСЫ "КВАДРАТ"

ясень/шпон



ясень/сукно



ЧАСЫ "8 ГРАНЕЙ"

ясень/шпон



ясень/сукно



ЧАСЫ "ТРЕУГОЛЬНИК"

ясень/шпон



ясень/сукно



СТОЛЕШНИЦА ДЛЯ БИЛЬЯРДНОГО СТОЛА

Столешница для бильярда быстро и легко превратит зону игры в территорию гостиной, а стол бильярдный - в фуршетный. Съемная столешница станет оптимальным вариантом для личной бильярдной. Если у вас уже есть свой бильярдный стол, а в помещении немного свободного места - эта деталь станет полезным атрибутом.

Независимо от того, сколько футов ваш стол, поле столешницы состоит из 3-х частей, которые легко модифицируются в единую поверхность, соединяются между собой на штифты и быстро устанавливаются. Столешница изго-

товлена в сочетании МДФ шпонированного ясенем, по периметру - массив ясеня. Выкраска столешницы разнообразна - вся палитра Фабрики «Старт» - цветовой вариант легко подобрать под любой вкус, к вашему столу.

Бильярдный стол в такой оправе станет многофункциональным, не потеряв в солидности и привлекательности.

Размер столешницы в метрах	Тип стола	Размер игрового поля	
		в футах	в метрах
2,38х1,38	Рус. пир./ Пул	7	2,00х1,00
2,62х1,50		8	2,24х1,12
2,92х1,65		9	2,54х1,27
3,22х1,80	Рус. пир.	10	2,84х1,42
3,58х1,98		11	3,20х1,60
3,88х2,13		12	3,50х1,75

Материал: МДФ, облицованный шпоном ясеня

Толщина: 16 мм

Цвет: на выбор из палитры выкраски, стр 126



СУКНО ДЛЯ БИЛЬЯРДНОГО СТОЛА

Manchester
the cloth of champions

До недавнего времени в России было представлено либо дорогое бильярдное сукно, либо некачественное дешевое. Специалистами Фабрики «Старт», совместно с зарубежными партнерами, была проделана многолетняя работа по созданию «золотой середины» – ткани с учетом всех требований, предъявляемых к бильярдному сукну, которая не уступала бы лучшим образцам, но при этом отличалась демократичной ценой.

Manchester обладает высокими эксплуатационными характеристиками. Его ткют из суперпрочной отборной пряжи. Превосходное плетение и однородная структура полотна - это тоже гарантия прочности и износостойкости. Это сукно можно смело рекомендовать тем, кто при покупке ориентирован на качество по минимальной цене! Это проверенный продукт, который прошел тестирование и собрал массовые положительные отзывы как любителей, так и профессионалов.

СУКНО MANCHESTER SNOOKER

Ширина 198 см, 100% шерсть



MANCHESTER

СУКНО MANCHESTER 70 WOOL COMPETITION

Ширина 200 см, 70% шерсть /30% нейлон /~ 375г/м²



СУКНО MANCHESTER 60 WOOL

Ширина 200 см, 60% шерсть /40% нейлон /~ 365г/м²



СУКНО MANCHESTER

Ширина 200 см, 60% шерсть /40% нейлон /~ 370 г/м²



СУКНО GALAXY LUX

Ширина 198 см, 45% шерсть, 55% полиэстер ~ 365 г/м²





IWAN SIMONIS

Iwan Simonis[®]

Комплекующие бильярдного стола

СУКНО ДЛЯ БИЛЬЯРДНОГО СТОЛА

СУКНО IWAN SIMONIS 760

Ширина 198 см, 70% шерсть /30% нейлон /~ 355 г/м²



YELLOW GREEN



BLUE GREEN



ROYAL BLUE



ELECTRIC BLUE



RED



ENGLISH GREEN



MARINE BLUE



SPRUCE



POWDER BLUE



WINE



APPLE GREEN



DARK GREEN



OLIVE GREEN



GOLD



BLACK



BURGUNDY



CAMEL



PURPLE

ПЛИТЫ ДЛЯ БИЛЬЯРДНОГО СТОЛА



КАМЕНЬ SUPER STONE

Плиты SUPER STONE отвечают всем требованиям и стандартам, предъявляемым к основанию качественного игрового поля бильярдного стола.

Эксплуатационные характеристики бильярдных плит SUPER STONE высоки: они выдерживают самые сильные удары шаров, не давая трещины и не деформируясь. Вибрации, вызванные ударом, поглощаются быстро, и поэтому сами удары становятся более точными.

Специальные добавки формируют такой состав, который задает нужную жесткость всей плите. Текстура искусственного камня марки SUPER STONE не допускает слоистости.

Плиты SUPER STONE проходят качественную обработку, поэтапно следуют процессы сверловки луз, установки штифтов, после чего собираются в единый комплект, чтобы просверлить отверстия под болты и гайки. После сборки стола на плитах SUPER STONE ширина игрового поля будет составлять ровно половину длины - идеальный «игровой квадрат» - и соответствовать «русскому размеру» со строгим отношением сторон 2:1.

Толщина плиты SUPER STONE 40 мм и 45 мм. Такие параметры характерны для профессиональных столов, которые статичны даже при сильных ударах, а отсутствие вибрации задает шару точную траекторию.

Плиты SUPER STONE проходят многократный контроль качества экспертным советом Фабрики на всех этапах производства, что исключает отклонения от стандарта. Техническими консультантами SUPER STONE выступили ведущие

русские спортсмены-бильярдисты, мастера спорта, подтвердив инновационность продукта. Низкая цена SUPER STONE – еще одно большое преимущество этих плит и важный фактор при выборе столов, предназначенных для оснащения клубов.

На бильярдных столах Фабрики «Старт», укомплектованных SUPER STONE, прошло четыре чемпионата мира! Турнирами, подтвердившими инновационность плит, становится чемпионат Азии и Финал чемпионата России. Качество столов и камня SUPER STONE подтверждено профессионалами высочайшего класса, и все сошлись во мнении: SUPER STONE – это идеальная поверхность, отличный раскат, отсутствие вибраций. Но главное – нет разницы между игрой на SUPER STONE и натуральном сланце.

Инновационная разработка Фабрики «Старт» окончательно подтвердила свою состоятельность, пройдя испытания крупнейшими международными турнирами, собрав массовый положительный отклик.

Точное соответствие всем техническим стандартам и доступная цена позволили в минимальный срок бренду SUPER STONE стать популярным. С момента появления на бильярдном рынке плит прошло всего три года, а разработка Фабрики «Старт» уже отодвинула на второй план дорогостоящую сланцевую основу и сделала покупку бильярда доступной каждому. Сегодня плиты SUPER STONE уже стали показателем не только качества, но и высокого стандарта основы игрового поля.





СЛАНЕЦ ORERO И ORERO LUX

Ценителям бильярда Фабрика «Старт» рекомендует бильярдные столы на основе плит из сланца Orero и Orero Lux. Плиты служат идеальным материалом для создания основы игрового поля бильярдных столов. И среди всего многообразия сланец – тот природный камень, который отвечает требованиям и стандартам, возложенным на основание игрового поля бильярдного стола. Благодаря мелкопористой структуре плиты хорошо поглощают влагу, что способствует поддержанию стабильно минимального уровня влажности, они практически не чувствительны к перемене температуры.

При изготовлении плит сырье проходит дополнительный отбор и обработку. Высокие эксплуатационные характеристики и жесткость этих плит обеспечиваются за счет состава камня и глубины его залегания.

В плитах ключевую роль играет подход и производственная мощность камнеобработки производителя. Фабрика не использует упрощенный подход, когда изготовители «подгоняют» столы под закупаемые плиты. «Старт» именно изготавливает плиты, так как имеет свое собственное оснащенное камнеобрабатывающее оборудование. Плиты на Фабрике поэтапно проходят процессы сверловки

луз, затем установки штифтов, после чего собираются в единый комплект, чтобы просверлить отверстия. Такой алгоритм позволяет обеспечить точное местоположение каждого элемента в соответствии со спецификацией. После сборки стола на плитах Фабрики ширина игрового поля будет составлять ровно половину длины - идеальный «игровой квадрат» - и равняться «русскому размеру» со строгим отношением сторон 2:1.

Плиты Orero и Orero Lux – классическое основание для бильярдного стола. Сланец – тот материал, который имеет слоистую структуру и не имеет точек напряжения. Структура сланца Orero принимает на себя и распределяет динамические нагрузки, хорошо поглощает вибрацию от удара, что положительно сказывается на контроле шара.

Сланцевые плиты прекрасно поглощают влагу, что способствует поддержанию стабильно минимального уровня влажности, они малочувствительны к перепадам температуры. А обработка плит при помощи двойной алмазной шлифовки делает поверхность идеально ровной. И как результат – основным преимуществом плит Orero и Orero Lux является то, что они выдерживают самые сильные удары шаров, не давая трещин и не деформируясь.

strong natural state
Orero·lux



Комплекующие бильярдного стола

ПЛИТЫ ДЛЯ БИЛЬЯРДНОГО СТОЛА



БОРТОВАЯ РЕЗИНА

АМОРТИЗАТОРЫ



Резина
Start Super Pro



Рекомендовано
Федерацией бильярдного
спорта России



Бортовая резина «Start Super PRO»
профиль U-118

150 см SSP-1/5-118

180 см SSP-1/8-118

130 см SSP-1/3-118



НОВАЯ РЕЗИНА
START BRILLIANT



Бортовая резина «Start Brilliant»
профиль «U-118, 180 см, производство Германия

Арт. SB-1/8-118



Бортовая резина «Start Super PRO»
профиль K-55, 120 см.

Арт. SSP-1/2-55



Бортовая резина «Start Super PRO»
профиль «Snooker», 186 см.

Арт. SSP-Snooker





ЛУЗЫ

Крюк для кия
латунный

Арт. 000222

Луза:
Скоба латунная, сетка
кожаная большая,
скат металлический
(комплект) варианты:
русская пирамида, пул

Арт. 000218

Луза:
Скоба латунная, сетка
кожаная большая,
скат резиновый
(комплект) для
русской пирамиды

Арт. 000219

Скоба латунная
позолоченная
большая (комплект)

68 мм 000212

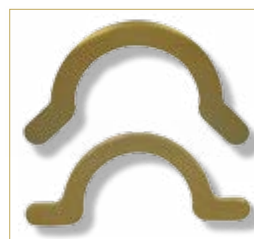
Скоба силуминовая,
окрас золото
большая (комплект)

68 мм 000213

Скоба силуминовая
большая (комплект)

68 мм 000213

Скоба силуминовая
малая (комплект)

57-60 мм 000455

Скат обрезиненный с ремешком
и кожаной сеткой

Арт. 000270

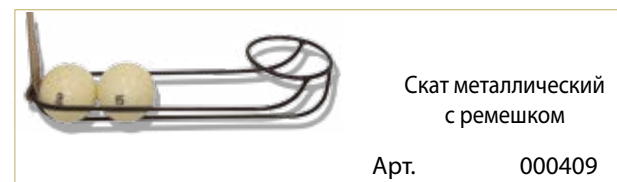
Скат металлический
с ремешком

Арт. 000409

Скат обрезиненный с
ремешком (комплект)

Арт. 000214



Отбойник (пластик)

Арт. 000107

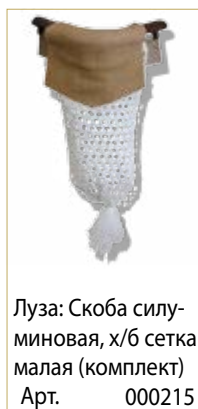
Луза: Скоба силу-
миновая, х/б сетка
малая (комплект)

Арт. 000215

Луза: Скоба силу-
миновая, х/б сетка
большая (ком-
плект)

Арт. 000216

Сетка
х/б малая
(комплект)

Арт. 000211

Сетка
х/б большая
(комплект)

Арт. 000210

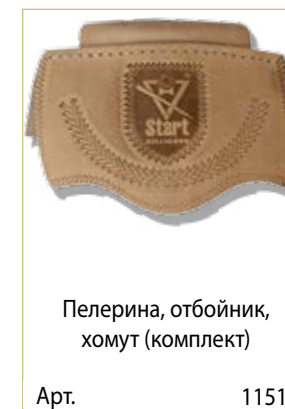
Перлина, отбойник,
хомут (комплект)

Арт. 11515



САЛОНЫ СПОРТИВНО-ИГРОВОГО ОБОРУДОВАНИЯ ФАБРИКИ "СТАРТ"

ФИРМЕННЫЕ САЛОНЫ «СТАРТ» В МОСКВЕ

Московское представительство крупнейшего российского производителя бильярдных столов и аксессуаров успешно работает на столичном рынке более десяти лет. На сегодня Фабрика «Старт» в Москве представлена двумя салонами и департаментом оптовых продаж. Каждый магазин уже приобрел постоянных клиентов как среди частных покупателей, так и владельцев бильярдных клубов. Просторный выставочный зал, широчайший ассортимент аксессуаров для бильярдной комнаты, бильярдные кии разного уровня, а также близкое расположение склада гаранти-

руют посетителям салонов удобство и быстроту совершения покупки.

Экспозиция салонов включает почти все модели бильярдных столов Фабрики «Старт», способных удовлетворить запросы покупателя как по игровым характеристикам, так и по внешнему виду. Профессиональная и суперпрофессиональная серии – это спортивные столы, соответствующие единым требованиям Федерации бильярдного спорта России к турнирным столам для пирамиды и пула. Эксклюзивные модели столов украсят бильярдные комнаты, оформленные в самых разных архитектурных стилях. Любительская серия столов подойдет для дачи. В салонах есть

также игровое оборудование для домашнего развлечения, столы для настольного тенниса, мини-футболы и аэрохоккеи. Весь модельный ряд представлен в торговых залах московского представительства Фабрики «Старт».

В салонах перед вами предстанет богатый выбор аксессуаров, необходимых для бильярдной комнаты или клуба: полный модельный ряд киевниц, светильники, шары, треугольники, а также большая витрина необходимых для игры мелочей.

Выбор бильярдного стола – дело нелегкое. Каким должно быть минимальное помещение для установки бильярдного стола? И как его грамотно рассчитать? Какую нагрузку

Г. МОСКВА, ЛЕНИНГРАДСКОЕ ШОССЕ, Д. 25,

ЦД «Ленинградский», 3-й этаж

Телефон: +7 (495) 145-23-11

Электронная почта: 9786109@fabrika-start.ru

Салон открыт для покупателей ежедневно: пн-вс с 10:00 до 21:00.

ПРЕДОСТАВЛЯЮТСЯ СЕРВИСЫ КРЕДИТОВАНИЯ И РАССРОЧКИ

MOSCOW-START.RU

Г. МОСКВА, МКАД, 33 КМ, ТЦ "ВАРШАВКА 33",

Владение 6, 2-й этаж

Телефон: +7 (495) 145-23-10

Электронная почта: 2326630@fabrika-start.ru

Салон открыт для покупателей ежедневно:

пн-пт с 10:00 до 19:00, сб-вс с 10:00 до 17:00

MOSCOW-START.RU

Г. МОСКВА, УЛ. АДМИРАЛА МАКАРОВА, Д. 2,

строение 1

Телефон: +7 (495) 792-54-45 (ОПТ)

Электронная почта: 5008001@fabrika-start.ru

ОТДЕЛ ОПТОВЫХ ПРОДАЖ открыт для посетителей:

пн-пт с 10:00 до 18:00, сб-вс выходной день

MOSCOW-START.RU





должно выдерживать перекрытие пола в бильярдной? Из чего делают плиту – основание игрового поля? По каким критериям оценивается качество бортов, резины, сукна? Какой должна быть геометрия луз? Ответы на все эти вопросы вы можете получить у квалифицированных менеджеров салонов «Старт». Покупатель также должен помнить, что выбрать и приобрести бильярдный стол – это еще ползадачи. Необходимо обеспечить также профессиональную сборку стола. Только сборщики фирменного салона, прошедшие стажировку на бильярдной фабрике и знакомые со спецификой столов производителя, гарантируют вам грамотный монтаж стола.

Если вы любите бильярд и хотите иметь свой собственный бильярдный стол, подыскиваете хороший кий или аксессуары для бильярдной – добро пожаловать в салоны «Старт» в Москве. Здесь работают опытные продавцы-

консультанты, которые помогут вам разобраться в технических тонкостях и ответят на все вопросы, связанные с бильярдным оборудованием Фабрики «Старт».

ФИРМЕННЫЙ САЛОН «СТАРТ» В НОВОСИБИРСКЕ

Новосибирский бильярдный салон Фабрики «Старт» работает с 1996 года. За время своего существования приобрел постоянных клиентов – как частных покупателей, так и бильярдные клубы, укомплектованные бильярдными столами и аксессуарами производства Фабрики «Старт», а таких в городе немало.

В новосибирском салоне «Старт» вы можете выбрать любую из представленных в каталоге моделей столов. Здесь же представлен большой выбор аксессуаров: кии, киевницы, чехлы для киев и столов, шары, мел, перчатки, часы, плакаты, книги и руководства по технике игры и про-

чие принадлежности, которые необходимы как для профессиональных бильярдистов, так и для начинающих игроков.

Если вы выбираете новый кий для себя или в подарок, вам не обойтись без консультации профессионала и без тестирования кия. В торговых залах представлены кии для пирамиды и пула, профессиональные кии «Русский» или Фабрики «Динамика», а также мастерские кии Сергея Рябова. Здесь вам подскажут, из какого дерева должен быть ваш персональный кий, какими должны быть его вес, длина и баланс, а также предложат протестировать любой понравившийся кий. В салонах возможно заказать смену наклейки или ремонт вашего кия, подобрать чехол, тубус или кейс для любого кия (цельного или двухсоставного).

Консультанты салона знают о бильярде практически все, а значит, вы гарантированно получите профессиональную консультацию по любому вопросу, от выбора перчатки до оборудования бильярдной «под ключ».

Г. НОВОСИБИРСК, УЛ. БОЛЬШЕВИСТСКАЯ, 20

Телефон: +7 (383) 347-21-91

Электронная почта: nsk@fabrika-start.ru

Салон открыт для покупателей ежедневно с 10:00 до 19:00.

Г. МОСКВА, 7-Я КОЖУХОВСКАЯ УЛ., Д.9,

ТРЦ «Мозаика», 3-й этаж

MOSCOW-START.RU





ПРЕДСТАВИТЕЛИ ФАБРИКИ "СТАРТ"

СЕТЬ ДИЛЕРСКИХ САЛОНОВ ФАБРИКИ «СТАРТ»

Продукция Фабрики реализуется через партнерскую сеть по всей России и в странах ближнего зарубежья, оборудование Фабрики представлено как в крупнейших сетевых гипермаркетах, так и небольших специализированных магазинах и салонах.

«Старт» имеет одну из самых мощных и разветвленных дилерских сетей: представительства Фабрики открыты во всех крупных городах России, Казахстана, Узбекистана, Киргизии, Армении и Белоруссии – от Минска до Владивостока, от Сургута до Астаны. Сегодня официальные дилеры Фабрики успешно работают в более чем 70 городах России и СНГ.

Сети салонов «Старт» обслуживаются квалифици-

рованным персоналом, способным дать профессиональную консультацию по любым возникшим вопросам. Наглядные выставки позволяют посетителям совершить покупку выгодно и в минимальные сроки.

Товары, выпускаемые Фабрикой, уверенно стоят в рыночном ряду. Активные, уверенные люди всех возрастов – потенциальные клиенты. Благодаря пропаганде спорта и здорового отдыха отрасль в России продолжает расти, а игровая индустрия на пике популярности.

Выступая кураторами сети «Старт», Фабрика оказывает всестороннюю поддержку дилерам, помогает перейти на более качественный уровень, выгодно расширить ассортимент, бороться с «несезонностью» и конкуренцией, стать лучшими в своем регионе, проводить акции,

которые действительно работают. Фабрика помогает в проведении бильярдных турниров, направленных на популяризацию бильярдного спорта и создающих положительный образ бренда «Старт», а также бильярдных салонов наших дилеров.

Фабрика «Старт» обеспечивает комфортные условия сотрудничества: низкие оптовые цены, развитую систему логистики, специальные условия при участии в тендерах на оборудование бильярдных клубов, рекламно-маркетинговую поддержку.

Вы еще не стали нашим дилером? Тогда присоединяйтесь к дружной команде «Старт» и постройте свой бизнес с нами!

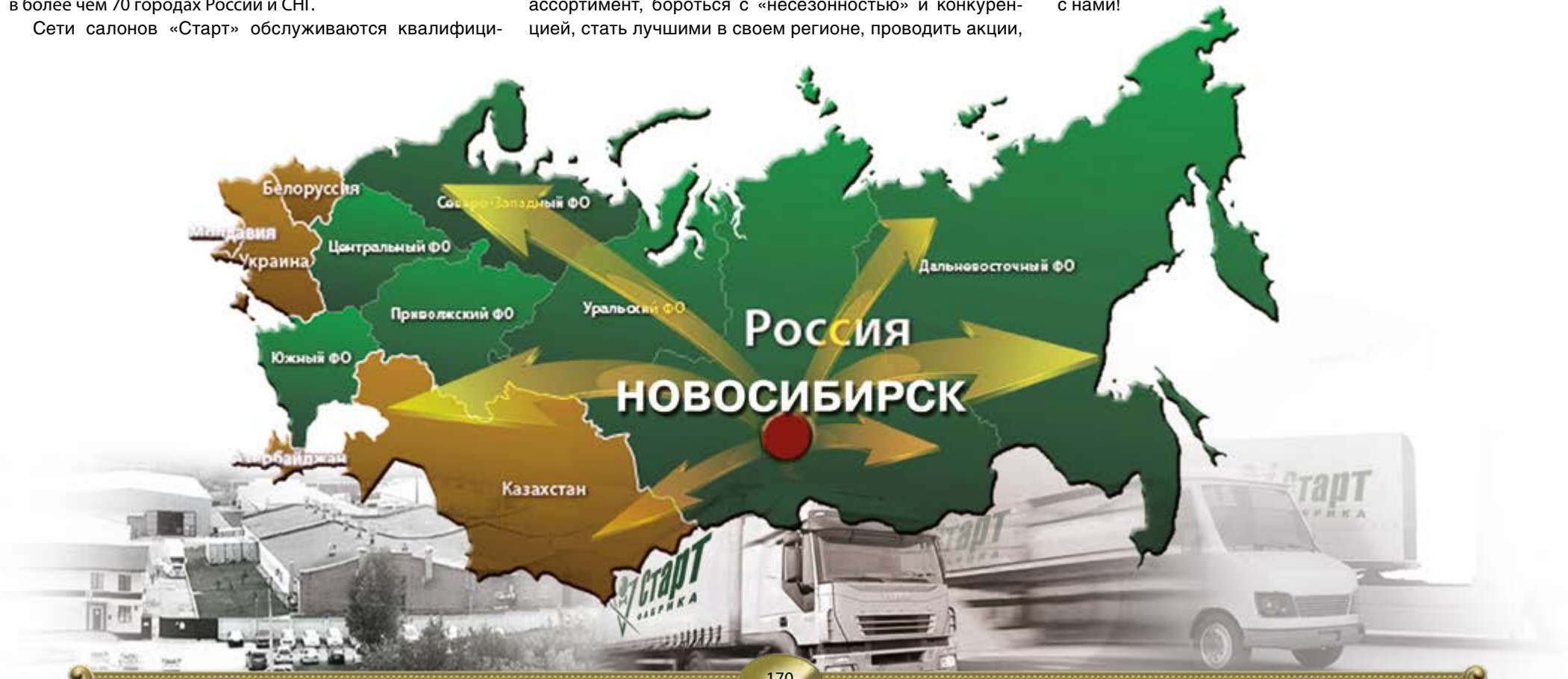



Старт

ФАБРИКА

ФАБРИКА «СТАРТ»

ПОМОГАЕМ ПОБЕЖДАТЬ!



Start Billiards

WWW.FABRIKA-START.RU





www.fabrika-start.ru